

S&T 모터스

사용 설명서

Beaver 125



⚠ 경고

1. 이 사용설명서에는 중요 안전정보에 대한 내용이 수록되어 있으므로, 반드시 모터사이클의 조작 및 운행 전에 주의깊게 읽어 주십시오.
2. 순정 오일 및 순정 부품을 사용하지 않아 발생한 고장은 보증수리 혜택을 받을 수 없습니다.
3. 판매점에서 책자 제일 뒤의 보증등록증을 작성하신 후, 사용설명서를 인수하시기 바랍니다. 보증등록증을 작성하지 않으면, 보증수리 혜택을 받지 못하는 경우가 있습니다.



사 양		Beaver 125
규 격 및 중 량	전 장(mm)	1,840
	전 폭(mm)	700
	전 고(mm)	1,095
	최저지상고(mm)	115
	축간거리(mm)	1,245
	시트높이(mm)	740
	건 조 중 량 (kg)	111
엔 진	형 식	4행정 · 강제공냉식
	실 린 더 수	1
	배 기 량(cc)	124.6
	카 브 레 터 시 동 방 식	PD24J Electric / Kick
트랜스미션	클 러 치 기 어 변 속	자동원심식 · 건식 슈 V-벨트 자동변속
차 체	타이어(프런트)	3.50-10 51J
	타이어(리어)	3.50-10 51J
	현가장치(프런트)	텔레스코픽
	현가장치(리어)	코일스프링
	브레이크(프런트)	디스크 브레이크
	브레이크(리어)	드럼 브레이크
용 량	연 료 탱 크(ℓ)	6

이 사용설명서는 항상 모터사이클과 함께 취급되어야 하며, 재판매하거나, 새로운 사용자에게 이전될 때에도 모터사이클과 함께 전달되어야 합니다.

사용설명서에는 모터사이클을 조작 또는 운행하시기 전에 꼭 알아두어야 할 중요한 안전정보와 지식들이 수록되어 있으므로, 반드시 주의깊게 읽어 주십시오.

배터리 초기 충전

1. 배터리 초기 충전이란?

최초 배터리의 전해액을 주입하기 이전의 자연보관 상태에서, 전해액을 주입하고 처음으로 활성화시키는 충전으로 배터리 내구성을 향상시켜 줍니다.

2. 배터리 장착시 권장 방법

- 1) 배터리에 전해액을 주입하고 30분가량 자연방치시킨 후, 모터사이클에 장착합니다.
- 2) 배터리에 전해액을 주입하고 자연방치가 어려울 경우, 5분 ~ 10분간 초기 충전 후, 모터사이클에 장착합니다.



주의

처음 배터리에 전해액을 주입하고, 즉시 모터사이클에 장착하여 전해액의 활성화가 이루어지지 않은 상태에서 사용하게 되면, 조기 시동 어려움 현상이 발생할 수 있습니다.

머 리 말

사용설명서에 수록된 내용은 귀하의 모터사이클 사용에 있어서 필수적인 부분입니다. 운전자는 모터사이클의 조작 또는 운행에 앞서서 반드시 사용설명서를 읽고, 내용을 숙지하여 주시기 바랍니다.

만약, 모터사이클의 취급방법 미숙지로 오작동하는 경우, 고장 및 사고의 원인이 되므로, 모터사이클을 조작 또는 운행하기 전에 반드시 사용설명서를 읽어 주시기 바랍니다.

사용설명서에는 안전 · 조작방법 · 정비에 관한 중요한 정보가 수록되어 있으므로, 모터사이클의 재판매시에는 사용설명서도 함께 이전되어야 합니다.

귀하께서 『*Beaver 125*』를 애용하시는 중에 불편하신 점이 발생하였을 경우에는 저희 **S&T**모터스 지정 서비스점을 방문해 주시면, 귀하의 모터사이클을 항상 완벽하게 점검하여 드릴 것입니다.

S&T모터스

※ 이 사용설명서에 수록되어 있는 정보 · 도안 · 사진 및 사양 등은 이 책의 발간 시점을 기준한 것으로서, 제품의 개발 및 변경에 의하여 사전에 예고없이 내용이 변경될 수도 있습니다.

※ 폐사에서 지정하는 순정 오일 및 순정 부품을 사용하지 않거나, 불량 연료를 사용했을 경우에는 차량에 치명적인 손상을 줄 수 있습니다.

※ 모터사이클 구입시 지급품목

: 차량 · 후사경 · 배터리 · 사용설명서 · 자동차 제작증 · 공구

중 요 사 항

길들이기

최초 1,600km 주행은 귀하의 모터사이클의 수명에 있어서 가장 중요한 시기입니다.

이 기간의 적정한 길들이기는 귀하의 새 모터사이클이 최대의 성능과 수명을 얻도록 할 것입니다.

모터사이클의 수명과 성능은 특별한 관리와 길들이기 기간 동안의 제한적인 주행에 좌우됩니다. 그중에서도 가장 중요한 것은, 과도한 열에 엔진 부분이 노출되어 작동하는 것을 피해야 합니다.

추천 길들이기 방법은 “길들이기(1-45 페이지 참조)부분”에 언급되어 있으므로 참조하여 주시기 바랍니다.

경고 / 주의 / 참고

이 사용설명서를 주의깊게 읽으시고, 그 지시에 따르십시오.

『경고』·『주의』·『참고』는 특별히 중요한 정보를 강조하기 위해서 표시하였습니다.

이러한 표시는 다음과 같은 의미를 가지고 있으므로, 주의깊게 읽어 주시기 바랍니다.

경고

이 지시를 따르지 않을 경우, 사망 또는 중상을 입을 가능성이 있는 위험 상황을 나타냅니다.

주의

이 지시를 따르지 않을 경우, 경상 또는 제품의 손상을 초래할 가능성이 있는 위험 상황을 나타냅니다.

참 고

이 지시는 안전 운행 및 정비를 좀 더 쉽게 또는 중요한 지시를 보다 명확하게 하기 위한 특별한 정보를 제공합니다.

속 지 사항

안전운행을 위한 유의사항

모터사이클의 주행은 매우 흥미있는 스포츠입니다.

『Beaver 125』의 사용중에 발생할 수 있는 사고와 손해를 줄이기 위해서 특별한 주의를 기울여야만 하며, 귀하게서 취해야 할 중요한 주의사항은 다음과 같습니다.



경고

- 사용설명서에는 모터사이클을 조작 또는 사용하기 전에, 꼭 알아두어야 할 중요한 안전정보와 지식들이 수록되어 있으므로 주의깊게 읽어 주십시오.
- 비순정 부품 또는 비순정 오일을 사용하실 경우, 위험할 뿐만 아니라 모터사이클의 수명도 짧아지므로 각별히 주의 하십시오.
- 『Beaver 125』는 2인승 기준으로 설계·제작되었습니다. 또한, 2인을 초과하여 발생한 고장에 대해서는 보증수리를 받으실 수 없습니다. 3인 이상은 승차하지 마십시오. 어린이를 동승하여 승차하지 마십시오. 주행중이나 급정지시에 차량에서 떨어져서 사망 또는 중대한 부상을 입을 수 있습니다.

경고

- 리어 캐리어의 최대 화물적재량은 5 kg, 백 홀더의 최대 화물적재량은 1.5 kg, 퍼스널 트렁크의 최대 화물적재량은 10 kg입니다. 최대 화물적재량을 초과하게 되면 조종 특성이 변화되거나, 차체의 손상으로 인하여 부상의 위험이 있습니다.
- 트렁크 내부는 뜨겁게 될 수 있습니다. 열의 영향을 쉽게 받는 물건은 넣지 마십시오.
- 술을 마신 후나, 약을 먹은 후에는 운전을 하지 마십시오.
- 연료 주유시에는 반드시 시동을 끄고, 화기 엄금 및 어린이가 가까이 오지 못하도록 하십시오.
- 엔진이나 배기장치처럼 뜨거운 부분이나 움직이는 부분에 가까이 가거나 만지지 마십시오. 엔진이 멈춘 뒤에도 한동안은 화상을 입을 만큼 머물러가 뜨거우니 주의하셔야 합니다. 또한, 마른풀 또는 종이·비닐류 등이 머물러와 닿으면 화재가 발생할 수 있습니다.
- 차량의 시동용 키는 어린이의 손이 닿지 않는 안전한 장소에 보관하십시오.
- 차량에서 떠날 때는 항상 엔진을 멈추고, 주위의 안전을 확인하여 주시기 바랍니다.
- 실내 또는 밀폐된 차고 내에서 엔진을 작동하는 것은 위험합니다. 배기가스에는 무색, 무취의 일산화탄소 등의 유해한 성분이 들어 있습니다.

⚠ 경고

- 주행중 휴대전화기의 사용은 법으로 금지되어 있으며, 매우 위험합니다. 휴대전화기는 반드시 차량을 안전한 곳에 주·정차시킨 후 사용하십시오.
- 모터사이클에 부착되어 있는 라벨의 『경고』 및 『주의』 사항을 이해하고, 실행하는 것이 중요합니다.
- 주행중에 점화 스위치를 “”(OFF) 또는 “”(LOCK) 위치로 돌리면 위험합니다.

⚠ 경고

운행중에 핸들바에서 손을 떼거나, 매트 플로어에서 발을 떼는 것은 매우 위험합니다.

한쪽 손 또는 한쪽 발을 모터사이클에서 떼는 것만으로도 모터사이클에 대한 조종능력이 떨어집니다. 운행중에는 반드시 두 손은 핸들바를 잡고, 두 발은 매트 플로어에 올려놓고 운전하시기 바랍니다.

또한, 프런트를 들고 타면 전도 또는 전복되어 사망 또는 중대한 부상을 입을 수 있습니다.

⚠ 주의

정상적인 휘발유에 솔벤트·벤젠·톨루엔·크실렌 등을 혼합하거나, 등유 또는 경유를 혼합하여 제조한 『가짜 휘발유』를 사용할 경우, 엔진출력 저하·엔진 응축·연비 저하·대기 오염 등 심각한 문제가 발생할 수 있습니다.

또한, 정상적인 연료를 일반 플라스틱 용기에 담아 사용하면, 플라스틱 용기가 연료에 녹아 이물질이 발생되고, 이로 인해 연료 계통 또는 연료 탱크의 막힘을 초래하여, 시동 및 가속 어려움 현상이 발생할 수 있습니다.

⚠ 주의

- 사용설명서는 시트 아래의 트렁크에 항상 휴대하십시오.
 - 차량을 장시간 보관할 때에는 연료 탱크에 연료를 가득 채우십시오.
- 또한, 카브레터 내부의 연료를 깨끗이 빼내고, 모터사이클에서 배터리를 분리하십시오.

⚠ 주의

『Beaver 125』는 안전을 위하여 시동을 걸면, 헤드 램프가 상시 점등됩니다.

⚠ 주의

『Beaver 125』는 프런트 또는 리어 브레이크 레버를 잡았을 경우에만 시동이 가능합니다.

■ 헬멧의 사용

⚠ 경고

안전 장비로서 첫째가 양질의 안전 헬멧입니다. 가장 심각한 사고중의 하나가 머리에 입는 부상입니다. 항상 양질의 안전 헬멧을 착용하시고, 헬멧 후면에 야간에 다른 차량의 운전자에게 잘 띄는 반사마크를 붙여야 하며, 또한, 보호 안경 및 턱끈도 함께 착용하십시오.

헬멧을 착용하지 않고 주행하거나, 헬멧 착용 후 턱끈을 매지 않으면, 전도·전복 사고가 발생할 경우에 사망 또는 중대한 부상을 입을 수 있습니다.

반헬멧 사용시에는 보호 안경(고글)을 반드시 착용하십시오. 만약, 미착용시에 날아오는 물체가 눈 및 안면에 부딪치면, 사고로 인하여 사망 또는 중대한 부상을 입을 수 있습니다.

■ 승차 복장

⚠ 경고

헐겁게 멋을 내는 복장은 주행시 불편하고 불안정하므로, 항상 간편한 복장으로 탑승해 주십시오.

운전자는 안전 장구(장갑, 가죽 또는 두꺼운 바지, 긴소매 상의, 장화)를 반드시 착용하여야 합니다.

복장은 눈에 잘 띄는 복장을 착용하여야 하며, 야간 주행시에는 야광밴드를 착용하여야 다른 차량의 운전자에게 잘 띄어서 사고를 미연에 방지할 수 있습니다.

소매부분이 헐거운 옷은 브레이크 레버 조작시에 방해가 되므로, 소매가 잘 조여지는 복장을 착용하여야 합니다. 또한, 헐거운 옷은 주행할 때, 옷이 휠 등에 감겨서 전도 또는 전복사고를 유발하여 사고 또는 중대한 부상을 입을 수 있으며, 차체 커버 또는 엔진에 끼여서 화재 발생 또는 안전 운행에 방해가 되어 사고로 인한 사망 또는 중대한 부상을 입을 수 있습니다.

■ 운행 전 점검

이 사용설명서에 명시된 “운행 전 점검 (1-47 페이지 참조)”을 준수하고, 탑승자와 행인의 안전을 위한 안전 수칙을 잊어서는 안됩니다.

⚠ 경고

- 모터사이클의 사용 전에는, 매일 점검하십시오. 귀하의 모터사이클에 대한 점검을 소홀히 하면, 사고 위험성이 커집니다. 항상 출발 전에는, 「운행 전 점검」을 실시하십시오.
- 모터사이클을 출발시키기 전에, 사이드 스탠드가 제자리에 올려져 있는가를 반드시 확인합니다. 사이드 스탠드를 세운 상태로 출발하면, 장애물에 걸려 모터사이클이 전도 또는 전복될 수 있습니다.
- 주·정차시에는 안정성 여부를 확실하게 확인하여 주시기 바랍니다. 경사진 곳이나 노면이 불안정한 경우에는 차량이 전도되거나 미끄러질 수 있으니 주의하여야 합니다.
- 정기점검 사항을 반드시 지키십시오. 규정된 정기점검을 수행하는 것은 귀하의 책임입니다. 상세한 정기점검 항목은 「정기점검 (1-49 페이지 참조)」을 참고하십시오. 부적당한 점검이나 요구되는 점검을 행하지 않았을 때에는, 사고 또는 모터사이클의 손상을 초래할 수 있습니다. 차량을 계속하여 고속주행하였거나, 먼지·매연이 많은 곳에서 사용하였을 경우 또는 배달·택배·비포장도로 운행 등에 사용하였을 경우에는 점검 주기를 짧게 하여야 모터사이클의 성능과 수명을 유지할 수 있습니다.

■ 차에 익숙해질 것

귀하의 주행 기술과 차에 대한 지식은 안전주행 연습을 함으로서 기초가 형성됩니다. 이러한 사항을 철저히 익히기 전에는 통행량이 없는 곳에서 주행 연습을 하시기 바랍니다.

⚠ 경고

- 모터사이클을 처음 사용하기 전에는 차량의 외형, 안전과 정비 요구사항에 친숙해지도록 사용설명서를 주의깊게 숙독하여, 모든 조작방법 및 요구사항 그리고 주의사항을 숙지하십시오.
- 대형차량 옆을 지나거나 터널 출구 또는 언덕지역을 통과할 때에는, 갑자기 강한 바람이 일어나서 모터사이클이 전도·전복될 수 있습니다. 바람이 생길 가능성이 있으면, 속도를 줄이십시오.
- 경험이 없는 운전자는 프론트 브레이크를 활용하지 못하는 경향이 있습니다. 이것은 제동거리 초과와 충돌사고의 원인이 됩니다. 프론트 또는 리어 브레이크 중에 한가지 브레이크만 사용할 경우, 미끄러짐과 조종능력 상실의 원인이 됩니다. 프론트 및 리어 브레이크를 동시에 같은 힘으로 작동시킵니다.
- 회전하는 동안의 정지는 미끄러짐과 조종능력 상실의 원인이 될 수 있습니다. 운전자는 회전하기 전에 정지하십시오.
- 다른 차량과 너무 가깝게 운전하면, 충돌사고의 위험이 따르니 주의하십시오. 차량의 속도가 증가함에 따라, 제동거리도 점진적으로 증가합니다. 전방의 차량과 여유있는 안전거리를 확보하여야 합니다.

■ 자신의 운전능력을 파악할 것

항상 자신의 기술범위 내에서 주행해야 합니다. 자기 한계를 알고, 그 안에서 주행해야 합니다.

경고

운전자의 능력을 넘어서 주행하면 안 됩니다. 운전자의 숙련도에 따라 그 한계 내에서 주행하는 것이 사고를 예방할 수 있습니다.

과도한 속도를 내는 것은, 모터사이클에 대한 조종능력을 잃어버릴 위험이 커집니다.

항상 운전자의 주행 기술 · 차량 상태 · 운행 조건의 한계 안에서 운행하십시오.

운전능력을 과신하고, 곡에 주행을 하지 않도록 주의하여 주십시오.

■ 악천후시 안전에 유의할 것

악천후시(비 또는 눈이 올 경우 등)에는 특히 안전에 유의하시기 바랍니다. 비가 오는 경우에는 제동거리가 정상시의 2배입니다.

경고

젖은 도로, 비포장 도로, 거친 도로, 도로의 페인트면, 맨홀의 뚜껑 그리고 미끄러지기 쉽고 불규칙한 도로에서의 제동시에는 미끄러짐과 조종능력 상실의 위험이 있으니 주의하십시오.

노면조건에 의심이 갈 때는 서행으로 운행 하도록 하십시오.

용품 장착 및 안전 예방

S&T 모터스 모터사이클 고객 여러분은 다양한 용품을 선택하실 수 있습니다. 폐사는 순정부품 이외의 유통되고 있는 용품류에 대해서는 품질을 보증할 수 없습니다. 부적합한 용품의 장착은 주행상태의 불안정으로 조종능력에 큰 영향을 미치게 되므로, 반드시 안정성 여부를 확인하여 주십시오.

좋은 용품을 선택하시려면, 저희 **S&T** 모터스 지정 서비스점에 문의하여 주시면 보증된 용품을 추천하여 드릴 것입니다.

경고

● 비순정 용품의 장착 또는 개조는 귀하의 모터사이클을 불안전하게 하거나, 사고의 위험을 초래할 수 있습니다.

● 장착 상태가 불안정하게 용품을 장착하지 마십시오.

용품 장착시에는 이 사용설명서에 안내된 용품 장착에 대한 내용을 숙독하여 주시기 바랍니다.

용품은 귀하의 모터사이클에 적합하게 제작된 순정 용품을 사용하여야 하며, 문의사항은 **S&T** 모터스 지정 서비스점에 문의하여 주시기 바랍니다.

(1) 추가된 용품이나 공기의 영향을 받을 수 있는 용품을 장착할 때는 가능한 낮게 모터사이클에 밀착시키거나, 모터사이클 중심에 가깝게 장착

하고, 주행시 움직이지 않도록 견고하게 장착시키도록 하십시오.

장착 상태가 약할 경우에는 주행시 공기의 영향에 의하여 중심의 변화를 일으키게 되므로, 위험하고 불안정한 주행 상태를 초래하게 됩니다.

(2) 용품을 장착한 후에, 용품과 지면과의 여유 및 경사각을 최대한 확보하여 주십시오. 부적당한 장착은 코너 주행시 위험을 초래할 수 있습니다.

(3) 핸들바 또는 프런트 포크에 끼우는 용품은 용품 무게에 의하여 스티어링 조종을 어렵게 할 수 있습니다.

또한, 모터사이클의 전면 끝부분에서 진동을 일으켜 불안정한 주행이 될 수 있습니다.

모터사이클의 핸들바나 프런트 포크에 장착된 용품은 가능한한 가볍고 최소량이 되어야 합니다.

(4) 여행용 트렁크, 새들 백, 공구통, 방풍막 등은 주행시 공기의 영향으로 인하여, 모터사이클의 안정성에 영향을 끼치게 될 수 있습니다. 모터사이클은 측면에서 바람이 불거나, 대형 차량을 추월하거나 추월당할 때는 불안정한 공기의 영향을 받게 됩니다.

따라서, 부적당하게 장착하거나, 약하게 짜여진 용품들은 불안정한 주행 상태를 초래할 수 있습니다.

그러므로, 모든 용품을 선택하고 장착할 때는 반드시 주의해야 합니다.



- (5) 어떤 용품들은 정상적인 탑승 위치를 바꾸어 놓게 됩니다. 따라서, 이것은 탑승자의 자유로운 움직임과 조종능력을 제한하게 합니다.
- (6) 개조 또는 추가된 전장 용품은 기존 전장계통에 과부하를 초래시키기도 합니다. 과중한 과부하는 배선의 손상을 초래하거나 모터사이클을 사용하는 동안에 전기적 손실 및 전장 계통에 고장을 발생시킬 수 있습니다.

경고

- 『Beaver 125』는 어떠한 개조도 허용되지 않습니다. 불법 개조는 차량의 손상 및 부상의 위험을 초래합니다. 차량의 변형 또는 개조로 인한 고장은 보증수리를 받으실 수 없습니다.
- 차량의 앞·뒷부분에 리어카 또는 기타장비를 장착하여 주행하면, 제동력의 약화로 사고를 초래할 수 있습니다.
- 용품을 조립할 때, 볼트류에 의해 배선이 손상되면 쇼트가 발생할 수 있으며, 그로 인한 화재의 위험이 있습니다.
- 리어 속업소버를 순정품보다 높은 비순정품을 장착하면 안전운행에 지장이 있을 뿐만 아니라, 급제동시에 동승자가 모터사이클에서 떨어져 사망 또는 중대한 부상을 입을 수 있습니다.

목 차

안전운행 요령 및 이륜차 일반상식	1-14
모터사이클의 올바른 승차자세	
커브길 돌기	
제 동	
코너 도는 법	
반응 시간	
이륜차 면허 안내	
이륜차의 등록	
일련번호 위치	1-18
연료 및 엔진 오일 추천사양	1-18
연료	
엔진 오일	
트랜스미션 오일	
각 부의 명칭	1-20
사용방법	1-23
점화 스위치	
점화 스위치 키	
계기판	
좌측 핸들 스위치	
우측 핸들 스위치	
주차 브레이크 레버	
스탠드	
각 부의 취급	1-28
백 홀더의 사용방법	
시트를 여는 방법	
퍼스널 트렁크	
급유	1-31
휘발유	
엔진 오일	
트랜스미션 오일	
올바른 운전조작	1-37
엔진의 시동방법	
출발방법	
스피드의 조정	
브레이크의 작동방법	
정차방법	
언덕에서의 주행방법	
길들이기	1-45

운행 전 점검	1-47
운행 전 점검 항목	
정기점검	1-49
점검 및 정비	1-53
공구	
전일의 이상한 곳의 점검	
엔진 오일 누유의 점검	
트랜스미션 오일 누유의 점검	
연료 누유의 점검	
케이블의 고무캡 점검	
연료량의 점검	
엔진 오일량의 점검	
트랜스미션 오일량의 점검	
엔진 본체의 점검	
드라이브 벨트의 점검	
핸들의 점검	
배기 파이프 및 머플러의 점검	
프런트 포크의 점검	
리어 속업소버의 점검	
전기배선의 점검	
차체의 점검	
후사경의 점검	
반사기 · 번호판의 점검	
브레이크의 점검	
타이어의 점검	
에어클리너 엘리먼트	
점화 플러그	
배터리	
등화장치 · 방향지시기의 점검	
고장처리법	1-75
세차	1-76
보관	1-78
라 벨	1-79
점검기록표	2-1
 직영 서비스 안내	3-1
 판매망 및 지정 서비스점 안내	3-5
보증서	3-18

안전운행 요령 및 이론차 일반상식

모터사이클의 올바른 승차자세

모터사이클을 탈 때는 알맞은 자세로 운행하도록 하십시오.

눈 : 한곳만을 주시하지 말고, 넓은 지역을 보도록 합니다.

어깨 : 힘을 빼고, 자연스러운 상태로 합니다.

손 : 그립의 위치는 안쪽에서 손가락 하나 사이만큼 띄우고 잡으며, 손목의 각도는 120°가 되도록 합니다.

팔굽 : 안쪽으로 약간 구부리는 기본으로 힘을 뺀 채, 스프링의 역할을 하도록 합니다.

허리 : 앞이나 뒤로 숙이지 말고, 가볍게 중심이 중앙에 오도록 합니다.

무릎 : 가볍게 벌려, 자연스러운 상태로 합니다.

발 : 발끝은 전방을 향하고, 발은 편안한 상태로 둡니다.

커브를 돌 때에는 원심력이 차의 주행방향과 수직으로 작용합니다.

원심력은 차의 속도의 제곱에 비례하며, 회전반경이 적을수록 커지게 됩니다.

따라서, 커브길을 돌 때는 속도를 늦추어, 원심력을 줄여야 합니다.

커브길에서 갑자기 브레이크를 사용하거나, 핸들을 꺾어서는 안됩니다.

제 동

안전운행을 위해서는, 제동기술을 익히는 것이 중요합니다.

◎ 제동시 주의사항

1. 차를 똑바로 세웁니다.
2. 급브레이크를 피해야 합니다.
3. 레버를 몇 번에 나누어 작동해야 합니다. (한 번에 꼭 잡지 말 것)

◎ 훌륭한 제동기술

부드럽게 제동을 걸도록 하십시오.

오른손으로 프런트 브레이크 레버를 부드럽게 잡아야 합니다. 너무 세게 꼭 잡으면, 바퀴가 “로크(LOCK)”가 되어 전도될 수도 있습니다.

왼손으로 리어 브레이크 레버를 부드럽게 잡아야 합니다. 레버를 잡으면 프론트에서와 마찬가지로 브레이크가 매우 강력하게 작동하게 됩니다.

커브길 돌기

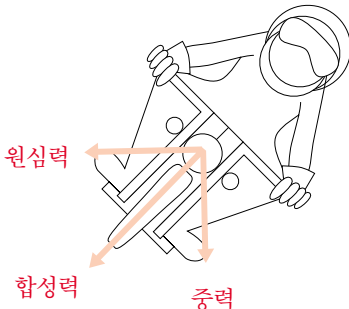

◎ 정지하기 위한 차의 진행과정

1. 브레이크 패드와 디스크 또는 슈와 드럼 사이에 마찰력이 생겨서 바퀴의 회전을 억제시킵니다.
2. 타이어와 노면사이에 마찰력이 생겨서 차가 앞으로 주행하려는 것을 방지합니다.

◎ 제동거리가 연장되는 원인

1. 브레이크 패드와 디스크 또는 슈와 드럼이 마모되거나, 그 위에 물 또는 기름이 묻어 있다면, 마찰력이 생기지 못하여 정확하게 브레이크가 작동될 수 없습니다.
2. 브레이크가 정상적으로 작동되더라도 노면이 젖어 있거나, 타이어가 마모되었을 경우에는, 노면과의 마찰력이 충분하지 못하여 제동거리가 길어집니다.

◎ 린 아웃 (Lean Out)

탑승자의 상체를 똑바로 세우고, 모터사이클은 안쪽으로 기울어지는 자세입니다. 모터사이클의 기울기는 3가지 기본자세 중 가장 큼니다. 상체를 세우게 되어서 초보자에게는 좋은 자세가 됩니다. 이 자세는 기동력이 좋고 시야가 넓어지며, 험로 주행시 편합니다.

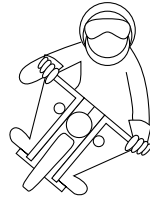

코너 도는 법

코너를 돌 때, 몸의 기본자세에는 3가지 자세가 있습니다. 이 3가지 기본자세를 익혀서 안전 운행을 하여야 합니다.

◎ 린 위드 (Lean With)

탑승자의 몸이 모터사이클과 같은 각도로 기울어지는 자세입니다. 이 자세는 코너를 돌 때, 자연스럽게 안정된 자세입니다. 그리고 코너를 돌 때, 균형이 유지되므로 안정성이 있습니다.

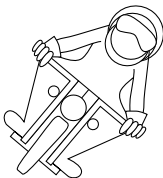

◎ 린 인 (Lean In)

탑승자의 상체를 모터사이클의 기울기보다 더 기울이는 자세입니다. 모터사이클의 기울기가 적어지기 때문에 타이어의 접착이 양호합니다. 이 자세는 비가 오거나 노면이 미끄러울 때 편하나, 탑승자의 시야가 한정되어집니다.

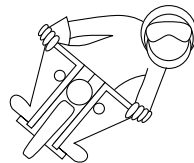

반응시간

탑승자가 어떤 위험을 느끼고, 브레이크를 작동하는데 요하는 시간은 약 0.5초 걸립니다. 이 시간을 반응시간이라 합니다.

반응시간 동안 차는 계속해서 이전의 속도로 움직이고 있습니다. 반응시간은 사람에 따라 다르지만, 속도가 빠를수록 위험을 느낀 후의 반응거리는 커지게 됩니다. 따라서, 고속 주행시에는 특히 주의할 하여야 합니다.

◎ 속도와 정지거리와의 관계

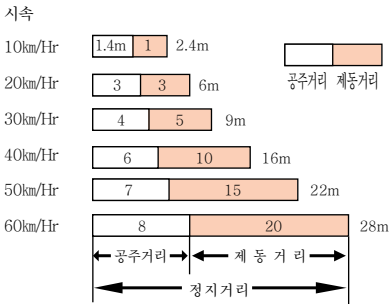

이 거리는 건조한 아스팔트 길에서 조심하여 주행하였을 때의 반응시간 0.5 초에 대한 거리입니다.

비오는 날에는 제동거리가 평소의 2배이고, 눈오는 날에는 평소의 3배가 됩니다.

◎ 시야

사람이 볼 수 있는 범위는 약 200°에 이르나, 그 중 색깔을 구분할 수 있는 범위는 좌우 약 35°에 달하며, 그 외에는 흑백의 구분밖에 안됩니다.

따라서, 특히 주의하지 않으면, 교통신호 등을 보지 못할 수도 있습니다.

가시범위

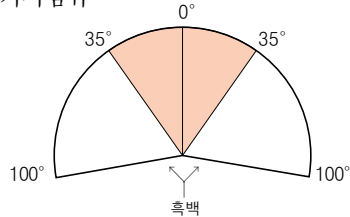

◎ 시야의 감소

속도가 빨라질수록 시야는 좁아지게 되며, 볼 수 있는 범위는 점차 가까워지게 됩니다. 약 40 km/h 이상에서 특히 심하게 됩니다.

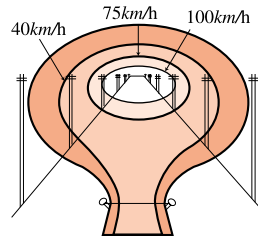

동체시야

◎ 시력

사람의 시력은 평소에는 조절이 가능하나, 모터사이클의 속도에는 따르지 못합니다. 따라서 고속에서는 시력에 혼란이 오게 되고, 사고 발생의 원인이 되므로 지정속도로 주행해야 합니다.

◎ 시력의 감소

움직이는 물체를 보거나, 직접 움직이는 대상을 바라보면, 정체시력에 비해 시력이 감소하게 됩니다.

즉, 시력의 감소는 아래와 같이 속도에 반 비례 합니다.

속 도	시 력
0	1.2
10 km/h	1.0
29 km/h	0.8
54 km/h	0.7
72 km/h	0.6

이륜차 면허 안내

◎ 이륜차 운전면허 상세 구분

면허 배기량	1 종			2 종			
	대 형	보 통	특 수	보 통	소 형	특 수	원동기장치 자전거
125cc 미만	○	○	×	○	○	×	○
125cc 이상	×	×	×	×	○	×	×

(※ "○" : 운전 가능 "×" : 운전 불가)

- 원동기장치 자전거 운전면허로서 총 배기량 125cc 미만의 이륜차를 운전 할 수 있습니다.
- 125cc 이상의 이륜차는 2종 소형 운전면허를 취득해야만 운전이 가능합니다.

이륜차의 등록

50cc 이상의 이륜차(모터사이클)는 구입 후, 즉시 시·군·구청에 사용신고를 하여야 합니다.

(『ATV』 기종은 제외)

⚠ 주의

기한 내에 등록을 하지 않고 운행하여, 적발되거나 사고가 발생할 때에는 범칙금과 운전면허가 취소될 수 있습니다.

◎ 등록시 구비서류

- ① 이륜차 사용신고서
- ② 자동차 제작증
- ③ 엔진 및 차체의 일련번호 각자
- ④ 주민등록증
- ⑤ 도장
- ⑥ 구입영수증 및 세금계산서
- ⑦ 책임보험 가입 영수증

※ 상세 구비서류는 해당 관청에 따라 달라질 수 있습니다.

※ 50cc 미만 기종 및 ATV 기종은 등록하지 않음.

일련번호 위치

차체 또는 엔진의 일련번호는 모터사이클의 각 부에 각인되어 있습니다.

일련번호는 부품을 주문할 때나 모터사이클의 보증수리 및 등록시 등에 필요합니다. 또한, 모터사이클이 도난당했을 경우, 차량을 수배하기 위해서도 필요하므로 차량번호판의 등록번호와 함께 기록하여 차량과 별도의 장소에 보관하시기 바랍니다.

차체의 일련번호 ①은 레그 실드 커버 중앙부(점화 스위치 아래)의 차체 일련번호 캡을 열면 내부에 각인되어 있으며, 엔진의 일련번호 ②는 크랭크케이스의 왼쪽 하단부에 각인되어 있습니다.

참고로 일련번호를 아래란에 적어 두십시오.

차체 No. :

엔진 No. :

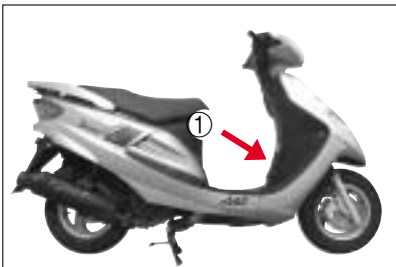

차체 일련번호



엔진 일련번호

연료 및 엔진 오일 추천사양

연 료

연료는 옥탄가 91 이상인 무연 가솔린을 사용하여야 하며, 무연 가솔린을 사용하면 점화 플러그와 배기장치의 수명이 연장됩니다.

⚠ 경고

주유시에는 어린이가 가까이 오지 못하도록 하여야 합니다.

경고

- 주유시에는 엔진을 정지시키고, 화기 엄금 상태에서 주유하여 주십시오.
- 연료는 급유입구의 하단보다 위쪽까지 넣지 마십시오.

주의

정상적인 휘발유에 솔벤트·벤젠·톨루엔·크실렌 등을 혼합하거나, 등유 또는 경유를 혼합하여 제조한 『가짜 휘발유』를 사용할 경우, 엔진출력 저하·엔진 응착·연비 저하·대기 오염 등 심각한 문제가 발생될 수 있습니다.

또한, 정상적인 연료를 일반 플라스틱 용기에 담아 사용하면, 플라스틱 용기가 연료에 녹아 이물질이 발생되고, 이로 인해 연료 계통 또는 연료 탱크의 막힘을 초래하여, 시동 및 가속 어려움 현상이 발생할 수 있습니다.

주의

가솔린을 엿지르면, 모터사이클의 도색된 표면에 손상을 줍니다.
연료 탱크에 주유할 때는 연료를 엿지르지 않도록 주의하여야 합니다.
만약에, 연료를 엿지르게 되면 즉시 닦아내야 합니다.

엔진 오일

엔진 오일은 『뉴 하이폴 4T』를 사용하여야 하며, 비순정 오일을 사용하게 되면, 엔진의 심각한 손상을 초래할 뿐만 아니라 보증수리도 받으실 수 없습니다.

순정 엔진 오일 안내

상 품 명	API 분류
뉴 하이폴 4T	SL

경고

순정 오일이 아닌 유사 오일의 사용은 귀하의 모터사이클에 심각한 고장 및 주행 중 고장으로 인한 부상을 초래할 수 있으므로, 반드시  지정 서비스 점을 통하여 순정 오일을 사용하십시오.

트랜스미션 오일

트랜스미션 오일은 후륜으로 동력을 전달하는 트랜스미션의 윤활을 담당하는 오일로 부족할 경우, 내부부품의 조기마모 및 소음발생을 유발하므로, 정기적인 점검 및 교환이 필요합니다.

사 용 오 일

기어 오일 다급점도유
(SAE 85W/140)

각 부의 명칭

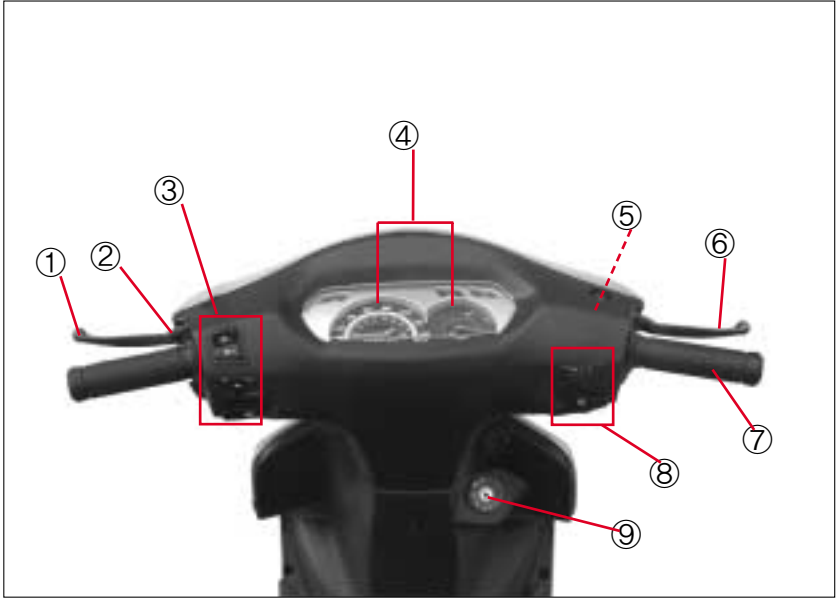

- ① 리어 브레이크 레버
- ② 주차 브레이크 레버
- ③ 좌측 핸들 스위치
- ④ 계기판
- ⑤ 프런트 브레이크 액 탱크

- ⑥ 프런트 브레이크 레버
- ⑦ 스로틀 그립
- ⑧ 우측 핸들 스위치
- ⑨ 점화 스위치

참 고

“---” : 보이지 않는 부분을 표시합니다.

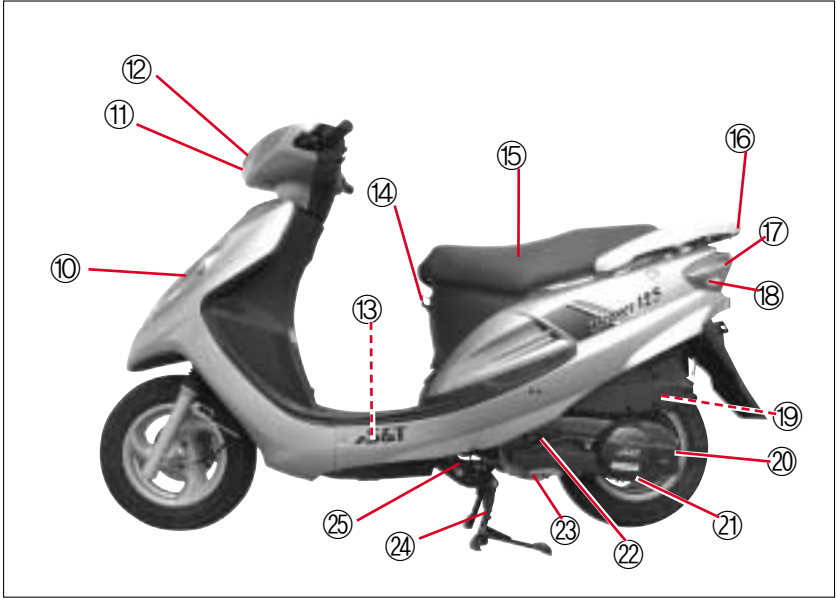

- | | |
|--------------------|-------------------|
| ⑩ 방향지시 신호 램프 (프런트) | ⑱ 방향지시 신호 램프 (리어) |
| ⑪ 포지션 램프 | ⑲ 에어클리너 |
| ⑫ 헤드 램프 | ⑳ 트랜스미션 오일 레벨 볼트 |
| ⑬ 배터리 & 퓨즈 | ㉑ 트랜스미션 드레인 볼트 |
| ⑭ 백 홀더 | ㉒ 킥 스타터 레버 |
| ⑮ 시트 | ㉓ 엔진 오일 드레인 플러그 |
| ⑯ 보조 브레이크 램프 | ㉔ 센터 스탠드 |
| ⑰ 테일 & 브레이크 램프 | ㉕ 사이드 스탠드 |

참 고

“---” : 보이지 않는 부분을 표시합니다.

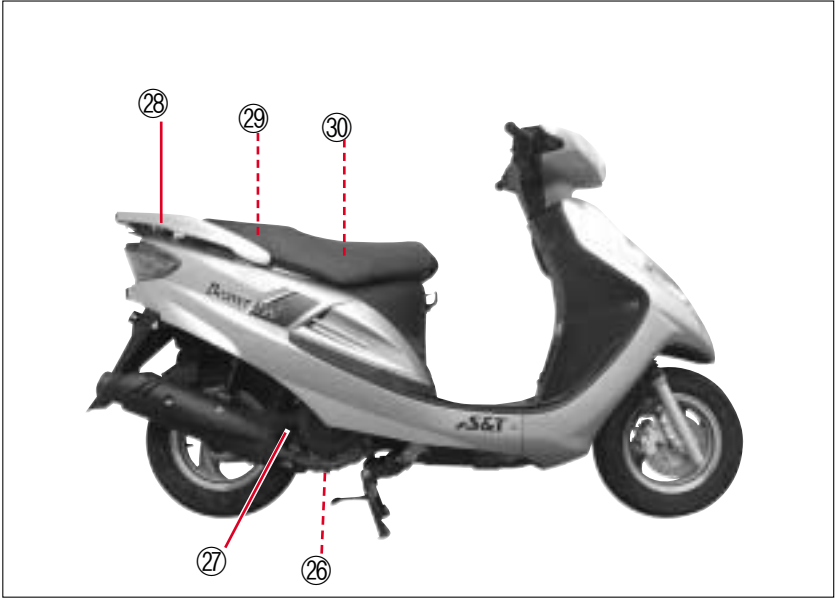

- ②6 엔진 오일 스트레이너
- ②7 엔진 오일 레벨 게이지
- ②8 리어 캐리어
- ②9 연료 탱크 캡
- ③0 퍼스널 트렁크

참 고

“---” : 보이지 않는 부분을 표시합니다.

사 용 방 법

점화 스위치

전기회로의 “○” (ON) - “⊗” (OFF) 위치로 점화 스위치 키를 돌려서 맞춰 주시기 바랍니다.

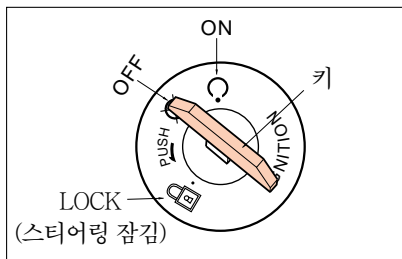

- “○” (ON)
 - 점화회로가 연결되어, 엔진을 시동할 수 있습니다.
 - 키가 빠지지 않습니다.
- “⊗” (OFF)
 - 모든 전기회로가 차단되어, 시동이 정지됩니다.
 - 키를 뽑을 수 있습니다.
- “⊔” (LOCK : 스티어링 잠김)
 - 핸들이 잠깁니다.

⚠ 경고

주행중에 점화 스위치를 “⊗” (OFF) 또는 “⊔” (LOCK) 위치로 돌리면 매우 위험합니다.

도난방지를 위해 스티어링 잠금을 해주시기 바랍니다.

① 핸들을 왼쪽으로 돌립니다.



② 키를 “⊗” (OFF) 위치로부터 누르면 “⊔” (LOCK) 위치까지 돌립니다.

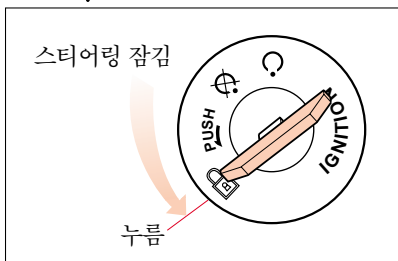

③ 키를 빼냅니다.

⚠ 주의

- 핸들을 좌우로 움직여 잠김 상태로 된 것을 확인해 주십시오.
- 잠김이 잘되지 않을 때는 핸들을 오른 쪽으로 조금 되돌려 주십시오.

점화 스위치 키

모터사이클마다 2개의 점화 스위치 키가 지급됩니다.

예비의 점화 스위치 키는 별도로 보관하여 주십시오.

계기판

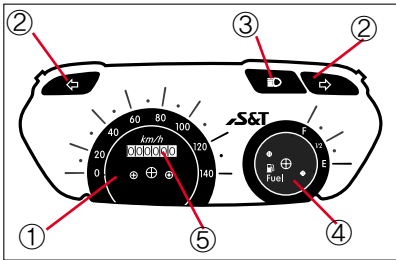

① 속도 계기판

주행속도를 나타내며, 단위는 km/h 입니다.

경고

안전운행을 위하여 법정속도를 준수하십시오.

② 방향지시 신호 표시등

방향지시 신호 램프가 작동하면, 녹색의 방향지시 신호 표시등이 점멸합니다.

③ 상향 표시등

헤드 램프가 윗방향으로 되어 있을 때, 청색의 상향 표시등이 점등됩니다.

④ 연료 계기판

연료 탱크 내의 연료 잔량을 나타냅니다. “F”(Full) 표시는 탱크 내의 연료가 가득 찬 것을 나타내며, “E”(Empty) 표시는 연료가 없는 것을 나타냅니다.

연료 탱크 용량은 6ℓ이며, “E” 표시선에 서의 연료잔량은 2ℓ 입니다.

주의

“E” 표시를 가르키기 전에 연료를 보충하십시오.

연료가 모두 소모되면, 주행중 시동 꺼짐 등으로 인하여 사고를 유발할 수 있습니다.

주의

『Beaver 125』의 연료 계기판은 점화 스위치 “”(OFF) 위치에서는 “E” 표시에 고정되어 있습니다.

정확한 연료 잔량은 센터 스탠드를 세우고, 점화 스위치를 “”(ON) 위치로 하여 확인해 주십시오.

⑤ 적산 계기판

차량의 총 주행거리를 km 단위로 나타냅니다.

좌측 핸들 스위치

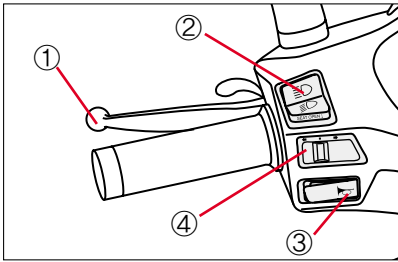

① 리어 브레이크 레버

브레이크 레버를 핸들 그림쪽으로 가볍게 잡으면, 리어 브레이크가 작동되며, 브레이크 램프가 점등됩니다.

⚠ 경고

급작스러운 제동은 모터사이클이 전도될 우려가 있으니, 급제동은 피하십시오.

② 디머 & 시트 열림 스위치 (헤드 램프 상·하 조작 및 시트 열림 기능)

이 스위치는 헤드 램프 빛의 상·하 조작 및 시트 열림 기능을 합니다.

ㄱ) 디머 스위치

(헤드 램프의 상·하 조작 기능)

엔진의 시동을 걸고, 『디머 & 시트 열림 스위치』를 조작하면 헤드 램프 빛의 방향이 바뀌게 됩니다. 엔진이 시동되지 않으면 작동되지 않습니다.

- “”: 헤드 램프가 윗방향으로 점등되며, 멀리 비추고 싶을 경우 사용하고, 방향 표시등이 점등됩니다.
- “”: 헤드 램프가 아래방향으로 점등

되며, 주행시 사용하는 주된 설정이고, 가까이 비출 때 사용합니다.

⚠ 주의

앞서가는 차나 마주오는 차가 있을 때는 하향()으로 해주시기 바랍니다.

ㄴ) 시트 열림 스위치

점화 스위치는 “” (ON) 위치로 하고, 『디머 & 시트 열림 스위치』는 “” 위치에서 “SEAT OPEN ↓” 위치로 누르면 시트 잠금장치가 해제됩니다.

『디머 & 시트 열림 스위치』는 시트 잠금장치가 해제된 뒤에 원상태로 올라옵니다.

③ 혼 스위치

스위치를 누르면 혼이 울립니다.

⚠ 주의

경적음은 꼭 필요할 때만 사용하십시오.

④ 방향지시 신호 스위치

좌·우 회전이나 진로 변경시 사용합니다.

- “”: 왼쪽 방향지시 신호 램프가 점멸합니다.
- “”: 오른쪽 방향지시 신호 램프가 점멸합니다.
- ※ 방향지시 신호 램프의 작동을 멈추려면, 방향지시 신호 스위치를 눌러 줍니다.

⚠ 주의

사용 후, 바로 방향지시 신호 램프를 꺼주십시오.
그대로 둔 채 주행하면, 다른 운전자가 혼동을 하게 됩니다.

우측 핸들 스위치

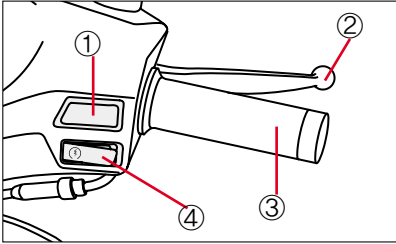

① 라이트 & 비상등 스위치

이 스위치는 포지션 램프, 미터 램프, 테일 램프의 점등 및 비상등 점등을 조작하는 기능을 합니다.

- “><” : 포지션 램프, 미터 램프, 테일 램프가 점등됩니다.
- “●” (OFF) : 포지션 램프, 미터 램프, 테일 램프 및 방향지시 신호 램프와 방향지시 신호 표시등이 꺼집니다.
- “▲” (비상등) : 4개의 방향지시 신호 램프와 좌·우의 방향지시 신호 표시등이 동시에 점멸합니다.

⚠ 주의

『Beaver 125』는 안전을 위하여 시동을 걸면, 헤드 램프가 상시 점등됩니다.

⚠ 주의

비상등 스위치는 사용 후 바로 꺼 주십시오.
그대로 점등된 상태로 주행하면, 다른 운전자가 혼동을 하며, 또한, 전기적 소모로 인해 배터리 수명을 단축할 수 있습니다.

② 프런트 브레이크 레버

브레이크 레버를 스로틀 그립쪽으로 가볍게 잡으면, 프런트 브레이크가 작동되며, 브레이크 램프가 점등됩니다.

⚠ 경고

급작스러운 제동은 모터사이클이 전도될 우려가 있으니, 급제동은 피하십시오.

③ 스로틀 그립

엔진 속도는 스로틀 그립의 위치로서 조절됩니다. 스로틀 그립을 몸쪽으로 돌리면 엔진 속도가 증가하고, 바깥쪽으로 돌리면 엔진 속도가 감소됩니다.

⚠ 경고

엔진의 시동이 걸린 상태에서, 브레이크 레버를 잡고 스로틀 그립을 돌리지 마십시오.

엔진의 성능에 심각한 손상을 줄 수 있으며, 갑자기 브레이크를 놓았을 때 급출발로 인한 사고가 발생할 수 있습니다.

④ 시동 스위치

스타터 모터를 작동시키려면 시동 스위치를 누릅니다.

엔진의 시동을 걸기 위해서는 점화 스위치는 “○” (ON) 위치로 한 후에, 프런트 또는 리어 브레이크 레버를 잡고 시동 스위치를 누르면, 스타터 모터가 작동하여 시동이 걸리게 됩니다.

⚠ 주의

프런트 또는 리어 브레이크 레버를 잡지 않으면, 엔진은 시동이 걸리지 않습니다.

⚠ 주의

『Beaver 125』는 프런트 또는 리어 브레이크 레버를 잡았을 경우에만 시동이 가능합니다.

⚠ 주의

시동 스위치를 한번에 5초 이상 계속 작동시키면 안됩니다.

5초 이상 계속 작동하면, 배선 및 스타터 모터가 과열될 수도 있습니다. 여러번 작동시켜도 엔진이 시동되지 않으면, 연료상태와 점화장치를 점검해야 합니다.

(1-75 페이지 참조)

⚠ 주의

엔진의 시동이 걸리면, 곧바로 시동 스위치에서 손을 떼십시오. 또한, 엔진의 시동이 걸린 상태에서 시동 스위치를 작동하지 마십시오.

만약, 시동이 걸린 상태에서 시동 스위치를 작동하게 되면, 스타터 모터에 손상을 초래합니다.

주차 브레이크 레버

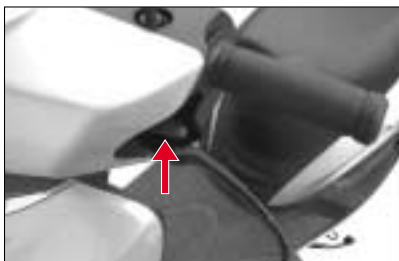

주차 브레이크 레버는 사이드 스탠드를 이용한 정차시에 모터사이클의 미끄러짐을 방지하기 위하여 사용됩니다.

리어 브레이크 레버를 핸들 그립쪽으로 잡고, 주차 브레이크 레버를 프런트 핸들 커버의 안쪽으로 밀어 주차 브레이크 레버의 돌출부를 리어 브레이크 레버 안쪽에 고정시키면 주차 브레이크가 작동됩니다.

주차 브레이크를 해제하고자 할 때에는, 리어 브레이크 레버를 잡았다 놓으면 됩니다.

⚠ 주의

- 모터사이클을 출발시키기 전에, 주차 브레이크가 해제되었는가를 반드시 확인합니다.
- 경사진 곳이나 노면이 불안정한 경우에는 주차 브레이크를 사용하더라도 모터사이클이 전도되거나 미끄러질 수 있으니, 주·정차시에는 확실하게 안전성 여부를 확인하여 주시기 바랍니다.

스탠드

『Beaver 125』에는 센터 스탠드와 사이드 스탠드가 장착되어 있습니다.

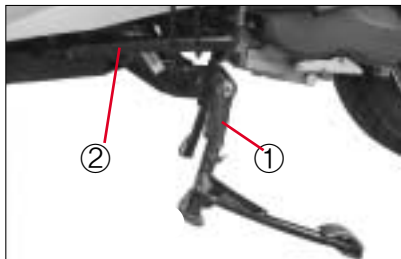

① 센터 스탠드

센터 스탠드를 이용하여 모터사이클을 세우기 위해서는 왼손으로 핸들바를 잡고, 오른손으로는 리어 캐리어를 잡은 상태에서 센터 스탠드의 익스텐션에 발을 올려 놓고, 모터사이클을 뒤쪽 위로 미십시오.

② 사이드 스탠드

⚠ 경고

모터사이클을 출발시키기 전에, 사이드 스탠드가 제자리에 올려져 있는가를 반드시 확인합니다.

사이드 스탠드를 세운 상태로 출발하면, 장애물에 걸려 모터사이클이 전도 또는 전복될 수 있습니다.

⚠ 주의

주차중에 모터사이클이 넘어지지 않도록, 단단하고 평평한 곳에 주차하십시오.

안전성 향상을 위하여 모터사이클의 센터 스탠드를 세우십시오.

각 부의 취급

백 홀더의 사용방법

프레임 커버에 백 홀더를 부착하여, 주·정차시에 헬멧 또는 가방 등 가벼운 물건을 걸 수 있도록 하였습니다.

참고

백 홀더의 최대 화물적재량 : 1.5 kg

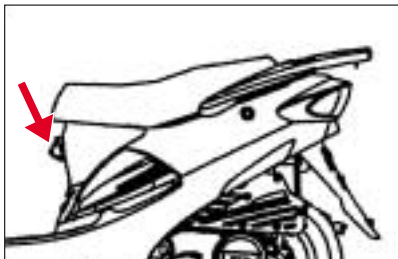

⚠ 경고

백 홀더에 헬멧 또는 가방 등을 걸고 주행하지 마십시오.

헬멧 또는 가방으로 인하여 조정 특성이 변화되어 사고를 초래할 수 있습니다.

또한, 최대 화물적재량을 초과하게 되면, 조정 특성이 변화되거나, 차체의 손상으로 인하여 부상의 위험을 초래할 수 있습니다.

시트를 여는 방법

퍼스널 트렁크는 시트를 열어야 사용이 가능합니다.

① 『디머 & 시트 열림 스위치』를 사용하여, 시트 잠금장치를 해제

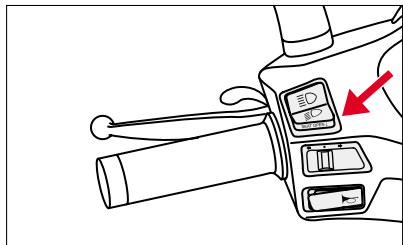

- ㄱ) 점화 스위치는 “” (ON) 위치로 하고, 『디머 & 시트 열림 스위치』를 “” 위치에서 “SEAT OPEN ↓” 위치로 누르면 잠금이 해제됩니다.
- ㄴ) 시트 뒤쪽을 가볍게 들어올리면, 시트가 열립니다.
- ㄷ) 래치가 제 위치에 찰카하고 걸릴 때까지 시트를 힘주어 누르면, 시트가 잠김상태가 됩니다.

② 점화 스위치 키를 사용하여, 시트 잠금장치를 해제

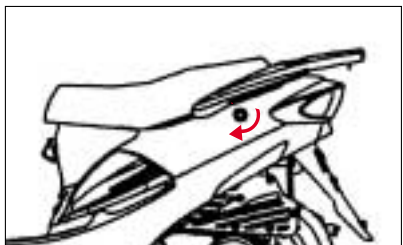

- ㄱ) 점화 스위치 키를 시트 잠금장치에 꽂은 후, 시계방향으로 돌리면 잠금이 해제됩니다.
- ㄴ) 시트 뒤쪽을 가볍게 들어올리면 열립니다.
- ㄷ) 래치가 제 위치에 찰카하고 걸릴 때까지 시트를 힘주어 누르면, 시트가 잠김상태가 됩니다.

⚠ 주의

- 시트 밑의 트렁크에 형견 등을 놓아두지 마십시오. 예상치 않은 사고의 원인이 될 수 있습니다.
- 트렁크 안에 물건을 넣어 두었을 경우에는 반드시 시트 잠금장치의 잠김상태를 확인하여 주십시오.

⚠ 주의

시트 잠금장치를 해제하고 난 뒤에는 점화 스위치 키를 회수하여야 합니다. 또한, 트렁크 내부에 키를 넣고 시트를 내리면, 자동으로 잠금장치가 잠기게 되므로 주의하여야 합니다.

퍼스널 트렁크

시트를 열면 트렁크가 있습니다.
사용설명서, 정비수첩 및 공구는 여기에
보관하십시오.
헬멧은 다음 그림과 같이 넣어 주십시오.

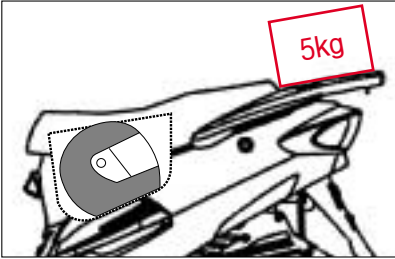

참 고

- 퍼스널 트렁크의 최대 화물적재량 : 10 kg
- 리어 캐리어의 최대 화물적재량 : 5 kg

경 고

- 최대 화물적재량을 초과하게 되면, 조종 특성이 변화되거나, 차체의 손상으로 인하여 부상의 위험을 초래할 수 있습니다.
- 트렁크 안은 뜨겁게 될 수 있습니다. 열의 영향을 쉽게 받는 물건은 보관하지 마십시오.
- 시트 잠김이 확실하게 되어 있는지 확인하십시오. 시트 잠김이 되지 않은 상태로 주행을 하게 되면 대단히 위험합니다.

주 의

- 부서지기 쉬운 물건은 보관하지 마십시오.
- 귀중품을 넣어둔 채 방치하지 마십시오.
- 연료 및 오일 등을 트렁크 안으로 흘리지 않도록 주의하십시오.
- 세차시 트렁크 안으로 물이 들어갈 수 있습니다. 귀중품이 들어있을 경우에는 주의하십시오.
- 트렁크는 물세탁을 하지 마십시오. 오물 제거시는 진공청소기를 이용하십시오.

급 유

휘발유

1. 점화 스위치 키를 사용하여 시트 잠금 장치를 해제하거나, 『디머 & 시트 열림 스위치』를 사용하여 시트 잠금장치를 해제하고 시트를 엽니다.
2. 연료 탱크의 캡을 반시계방향으로 돌려서 분리합니다.
3. 휘발유를 보충한 후, 연료 탱크 캡을 시계방향으로 돌려 확실히 잠궈 주십시오.



⚠ 경고

- 연료 주유시에는 반드시 시동을 끄고, 점화 스위치를 “” (OFF) 위치로 해야 하며, 화기 엄금 및 어린이가 가까이 오지 못하도록 하십시오.
- 휘발유는 급유 입구의 하단보다 윗쪽까지 넣지 마십시오. 캡으로부터 휘발유가 스며 넘칠 수가 있습니다.
- 연료 탱크 캡 조작시에 주의하시고, 연료 탱크 캡을 확실히 닫아 주십시오. 캡의 파손으로 인하여 휘발유가 누유되어 화재 등이 발생할 수 있습니다.

⚠ 경고

연료와 연료에서 발생된 가스는 인화성과 독성이 매우 강하므로 각별히 주의하십시오.
주유는 환기가 잘 되는 곳에서 하십시오.

⚠ 주의

- 『가짜 휘발유』를 사용하지 마십시오. 가짜 휘발유는 부품 손상 · 엔진출력 저하 · 엔진 윤착 · 연비 저하 · 대기 오염 등 심각한 문제가 발생할 수 있습니다.
- 연료 탱크에 오일 또는 물이 주입되지 않도록 주의하고, 연료 주유는 반드시 주유소에서 하십시오. 별도의 용기에 장기 보관된 연료는 용기가 연료에 녹아 이물질이 발생되고, 이로 인해 카브레터 막힘 또는 연료 탱크의 부식을 초래하여 시동 불량 등이 발생할 수 있습니다.

⚠ 주의

휘발유를 흘리면 모터사이클의 도색된 표면에 손상을 줍니다.
연료 탱크에 주유할 때는 연료를 흘리지 않도록 주의하십시오.
만약에, 연료를 흘리게 되면 즉시 닦아내십시오.

엔진 오일

엔진 수명은 순정 오일의 사용과 정기적인 오일 교환에 달려 있습니다.

매일 오일 레벨 점검과 정기적인 오일 교환은 성능유지를 위한 가장 중요한 일입니다.

◎ 엔진 오일의 레벨 점검

엔진 오일의 레벨 점검 방법은 아래와 같습니다.

1. 엔진의 시동을 걸고, 몇 분 동안 아이들링 상태에서 작동시킵니다.
2. 엔진을 정지시키고, 3분 정도 기다립니다.

⚠ 주의

엔진과 배기장치는 뜨거우므로, 충분히 식은 후 오일 레벨의 점검 작업을 하십시오.

3. 견고하고, 평평한 곳에 센터 스탠드를 세워, 모터사이클이 수평이 되게 합니다.
4. 엔진의 우측에 위치한 엔진 오일 레벨 게이지 ①로 엔진 오일의 양을 확인합니다.

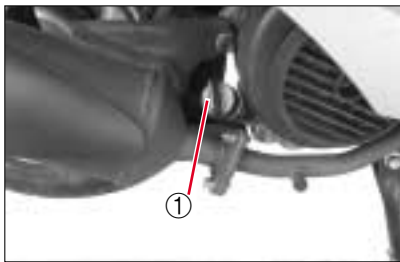

엔진 오일 레벨 게이지를 뽑아서 휴지 또는 헝겊 등으로 게이지에 묻은 오일을 제거합니다. 엔진 오일 레벨 게이지를 다시 꽂았다 빼서 (게이지를 필러 홀에서 돌리지 않은 상태에서) 오일량을 확인합니다.

⚠ 주의

엔진 오일이 뜨거울 때는 엔진 오일이 팽창되거나, 엔진 오일량이 증가됩니다. 엔진 오일량의 점검 및 조정은 엔진 오일이 뜨겁지 않을 때 하여야 합니다.

엔진 오일량은 “상한선”과 “하한선” 사이에 있어야 하며, “하한선” 이하일 때는 필러 홀을 통해서 엔진 오일을 “상한선”까지 보충하여야 합니다. 필요하다면 실린더, 크랭크케이스 등의 엔진 오일 누유를 점검합니다.

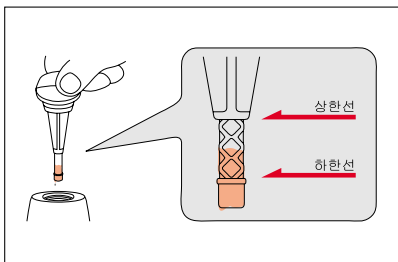

⚠ 경고

엔진 오일이 부족한 상태로 주행하게 되면 엔진이 손상되며, 이로 인하여 주행중 엔진이 응착되어 사고가 발생하여 사망 또는 중대한 부상을 입을 수 있습니다.

⚠ 주의

엔진 오일 레벨 게이지의 “하한선” 이하의 오일량에서 모터사이클을 작동시키지 마십시오.

⚠ 주의

모터사이클을 사용하는 사람은 운행 전 1일 1회 ① 엔진 오일량, ② 엔진 오일 오염도 점검을 통하여 수시로 보충·교환하여 엔진에 치명적인 문제가 발생하지 않도록 주의하여 주시기 바랍니다.

⊙ 엔진 오일의 교환

처음 1,000 km 주행 후와 매 4,000 km 주행마다 엔진 오일을 교환하십시오.

⚠ 주의

차량을 계속하여 고속주행(스로를 완전 전개) 하였거나, 먼지·매연이 많은 곳에서 사용하였을 경우 또는 정차·출발이 잦은 시내주행으로 공회전이나 저속 주행이 빈번할 때나 짧은 주행을 반복시에는 교환 및 점검 주기를 짧게 하여야 합니다.

엔진에서 철저히 오일을 제거하기 위해 엔진이 따뜻할 때에 오일을 교환합니다.

엔진 오일 용량

오일 교환	800 ml
오일 스트레이너 청소(교환)	800 ml
엔진 분해	850 ml

엔진 오일의 교환 방법은 아래와 같습니다.

1. 견고하고, 평평한 곳에 센터 스탠드를 세워, 모터사이클이 수평이 되게 합니다.
엔진이 차가울 때는, 엔진의 시동을 걸고 2~3분 동안 아이들링상태에서 작동시킵니다.
2. 엔진 밑에 오일을 받을 빈 용기를 준비합니다.
3. 엔진 오일 레벨 게이지 ①을 제거합니다.

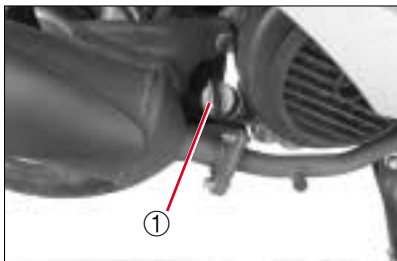

4. 엔진 좌측 아래 있는 드레인 플러그 ②를 제거하고, 내부의 엔진 오일을 전부 흘러내리게 합니다.



⚠ 주의

엔진 오일 교환시(특히, 처음 교환시)에는 반드시 오일 스트레이너를 점검 및 청소 하여 주십시오.

5. 드레인 플러그를 세척하여, 다시 조립합니다. 이 때, 와서의 손상 여부를 점검합니다.
6. 새 순정 오일 800 ml를 오일 필터 홀을 통해서 주입하고, 엔진 오일 레벨 게이지를 조립합니다.

참 고

순정 엔진 오일 : 뉴 하이폴 4T

⚠ 경고

엔진 오일과 머플러는 뜨거우므로, 오일 드레인 플러그와 머플러가 충분히 식은 후 오일 교환 작업을 하십시오.

⚠ 경고

새 오일이나 사용한 오일은 위험하므로, 어린이와 애완동물이 삼키지 않도록 주의해야 합니다.

계속적인 엔진 오일과의 접촉은 피부암의 원인이 될 수 있습니다.

짧은 시간동안 엔진 오일과의 접촉도 피부를 자극할 수 있습니다.

만약에, 오일이 피부에 닿으면 비누로 깨끗이 씻어냅니다.

7. 엔진의 시동을 걸고 몇 분 동안 아이들링 상태에서 작동시키고, 드레인 플러그 및 오일 스트레이너 캡에서 오일이 새는지 점검합니다.

8. 시동을 끄고, 3분 정도 기다립니다. 엔진 오일 레벨 게이지로 엔진 오일량을 확인합니다.

만약에, 엔진 오일이 “상한선” 아래에 있으면 “상한선”까지 채우고, “상한선” 위에 있으면 오일을 빼내어 “상한선”까지 오도록 조정합니다.

⚠ 주의

“상한선” 이상까지 오일을 채우지 마십시오.

“상한선”에서 1 mm 이하가 최적의 상태입니다.

엔진 오일이 과다하게 주입될 경우, 엔진 출력이 떨어지므로 엔진 오일을 과다하게 주입하지 않도록 주의합니다.

엔진의 내구성 향상과 모터사이클의 수명 연장을 위하여, 반드시 순정 오일을 사용하십시오.

비순정 오일을 사용하면, 보증수리 혜택을 받을 수 없습니다.

⚠ 경고

순정 오일이 아닌 유사 오일 또는 2사이클 엔진 오일의 사용은 귀하의 모터사이클에 심각한 고장 및 주행중 고장으로 인한 부상을 초래할 수 있으므로, 반드시

S&T 모터스 지정 서비스점을 통하여 순정 오일을 사용하십시오.

⚠ 주의

- 엔진 오일 교환시에 이물질이 엔진에 유입되지 않도록 주의하고, 엔진 오일 레벨 게이지, 드레인 플러그 및 오일 스트레이너 캡을 확실하게 조립하여 주십시오.

오일이 흘러 내렸을 때는 깨끗하게 닦아주십시오.

- 엔진 오일 교환시에 타이어에 오일이 묻으면, 주행시 전도 등의 사고를 유발할 수 있습니다.

⊙ 엔진 오일 스트레이너 청소

처음 1,000 km 주행 후와 매 4,000 km 주행마다 엔진 오일 스트레이너를 청소하여 주십시오.

엔진 오일 스트레이너의 청소 방법은 아래와 같습니다.

1. 『엔진 오일의 교환(1-33 페이지 참조)』을 참고하여, 엔진 오일을 제거합니다.
2. 엔진 오일 스트레이너 캡 ①을 제거하여, 스프링 ②와 오일 스트레이너 ③을 분리합니다.

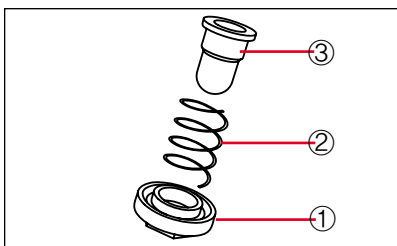
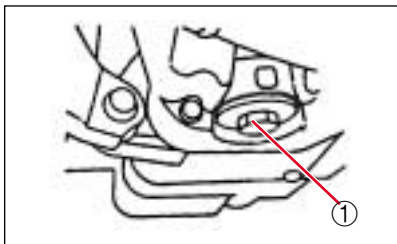

3. 분리된 오일 스트레이너를 점검하고, 가솔린 또는 압축공기를 사용하여 이물질을 제거합니다.
4. O-링의 손상을 점검하고, 오일 스트레이너 ③, 스프링 ②, 캡 ①의 순서로 조립합니다.
손상된 부품은 새 것으로 교환합니다.
5. 『엔진 오일의 교환(1-33 페이지 참조)』을 참고하여, 새 순정 오일을 800 ml를 주입합니다.

⚠ 주의

엔진 오일 교환시(특히, 처음 교환시)에는 반드시 오일 스트레이너를 점검 및 청소하여 주십시오.

트랜스미션 오일

장시간 모터사이클을 주행하게 되면, 트랜스미션 오일의 질이 저하되어 맞물리는 부분 표면의 마모가 촉진됩니다.

◎ 트랜스미션 오일 점검

처음 1,000 km 주행 후와 매 8,000 km 주행마다 트랜스미션 오일을 점검하여 주십시오.

트랜스미션 오일 레벨 볼트 ①을 제거하고, 이 때, 트랜스미션 오일 레벨 볼트 ①의 구멍 하단까지 트랜스미션 오일이 있는 지를 확인합니다.

만약, 트랜스미션 오일이 부족한 경우에는 오일이 조금 흘러 나올 때까지 보충하고, 오염된 경우에는 새 오일로 교환합니다.

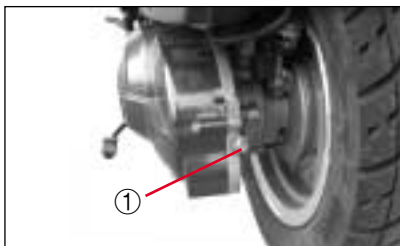

◎ 트랜스미션 오일 교환

트랜스미션 오일이 오염된 경우에는 새 오일로 교환하여야 합니다.

1. 평평한 곳에 센터 스탠드를 세워, 모터사이클이 수평이 되게 합니다.

엔진이 차가울 때는 트랜스미션 오일을 철저히 제거하기 위하여, 엔진의 시동을 걸고 2~3분 동안 아이들링상

태에서 작동시킵니다.

- 엔진 밑에 오일을 받을 빈 용기를 준비합니다.
- 트랜스미션 오일 레벨 볼트 ①을 제거합니다.

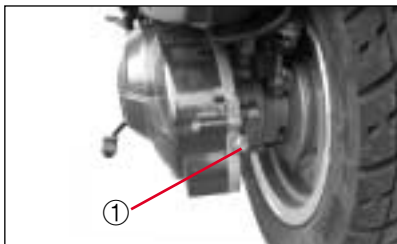

- 트랜스미션 오일 드레인 볼트 ②를 제거하고, 내부의 트랜스미션 오일을 전부 흘러내리게 합니다.

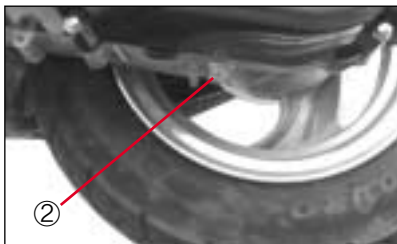

- 트랜스미션 오일 드레인 볼트 ②를 다시 조립합니다.
- 규정된 트랜스미션 오일을 트랜스미션 오일 레벨 볼트 홀을 통해서 주입하고, 트랜스미션 오일 레벨 볼트 ①을 조립합니다.

트랜스미션 오일 용량

오일 교환할 때	100 ml
완전 분해할 때	110 ml

7. 엔진의 시동을 걸고, 몇 분 동안 아이들링 상태에서 작동시키고, 트랜스미션 오일 레벨 볼트 ① 및 드레인 볼트 ②에 서 오일이 새는지 점검합니다.

경고

트랜스미션 오일과 머플러는 뜨거우므로, 트랜스미션 오일 레벨 볼트, 드레인 볼트 및 머플러가 충분히 식은 후 오일 교환 작업을 하십시오.

주의

- 트랜스미션 오일 교환시에 이물질이 유입되지 않도록 주의하고, 트랜스미션 오일 레벨 볼트 및 드레인 볼트를 확실하게 조립하여 주십시오.
- 트랜스미션 오일 교환시에 타이어에 오일이 묻으면, 주행시 전도 등의 사고를 유발할 수 있습니다.

올바른 운전조작

엔진의 시동방법

엔진을 시동시키기 전에

- 연료 및 오일량을 확인하십시오.
- 반드시 센터 스탠드를 세워 주십시오.

주의

- 1일 1회 주행 전에 「운행 전 점검」을 실시하십시오.
- 엔진을 시동하기 전에 모터사이클의 후방에 인화물질이 있는가 확인하십시오.

① 점화 스위치를 “” (ON) 위치로 하십시오.

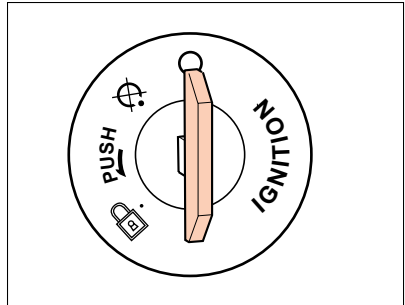

② 리어 브레이크 레버를 잡으십시오.



⚠ 주의

- 프런트 또는 리어 브레이크 레버를 잡지 않으면, 엔진은 시동이 걸리지 않습니다.
- 『Beaver 125』는 안전을 위하여 시동을 걸면, 헤드 램프가 상시 점등됩니다.

③ 스로틀 그림을 돌리지 않은 채, 시동 스위치를 누르십시오.

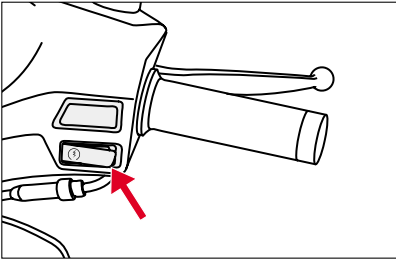

⚠ 주의

- 시동이 걸리면, 곧바로 시동 스위치에서 손을 떼십시오.
- 시동 스위치를 한번에 5초 이상 계속 작동시키면 안됩니다. 5초 이상 계속 작동하면, 배선 및 스타터 모터가 과열될 수도 있습니다. 여러 번 작동시켜도 엔진이 시동되지 않으면, 연료상태와 점화장치를 점검해야 합니다. (1-75 페이지 참조)

- 2~3회 시동 스위치를 눌러도 시동이 걸리지 않을 때는 스로틀 그림을 1/8~1/4 정도 회전시키면 시동이 쉽게 걸립니다.

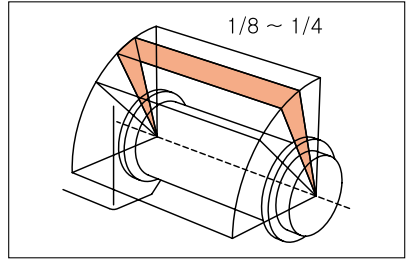

⚠ 주의

- 시동이 걸리면 스로틀 그림은 곧바로 제자리로 되돌려 놓으십시오.
 - 엔진의 시동이 걸린 상태에서는 시동 스위치를 누르지 마십시오. 엔진과 스타터 모터의 손상을 초래합니다.
- 장기간 엔진 시동을 걸지 않았을 때나 연료가 전혀 없는 상태에서 급유할 때는 시동이 걸리지 않을 수 있습니다. 이럴 때는 스로틀 그림을 회전시키지 않은 상태로 시동 스위치를 보통 때보다 많이 눌러 주십시오.

④ 엔진이 차가울 때는 잠깐동안 공회전을 시키십시오.

⚠ 경고

- 실내에서나 통풍이 안되는 곳에서 엔진을 작동시키지 마십시오. 연소가스에는 무색·무취의 치명적인 일산화탄소가 함유되어 있습니다.
- 『Beaver 125』가 작동중에는 잠시라도 차량에서 자리를 뜨지 마십시오.

참 고

엔진 수명 및 부드러운 출발을 위하여, 엔진이 따뜻해진 이후에 주행하여 주십시오.

● **킥 스타터 레버를 사용하는 시동방법**
배터리 이상시에는 킥 스타터 레버로 시동할 수 있습니다.

- ① 센터 스탠드를 세우십시오.
- ② 점화 스위치는 “○”(ON) 위치로 하십시오.
- ③ 킥 스타터 레버를 힘차게 밟으십시오.

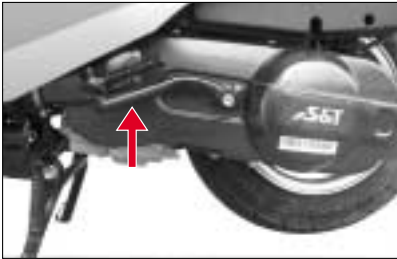

⚠ 경고

- 급발진을 방지하기 위하여, 센터 스탠드를 세운 상태에서 실시하십시오.
- 시동이 걸리면, 킥 스타터 레버를 제자리로 되돌려 놓으십시오.
- 시동 스위치와 킥 스타터 레버를 동시에 사용하지 마십시오.
- 잦은 시동 스위치에 의한 작동으로 배터리 수명을 단축할 수 있으므로 장기 보관, 조기사동 및 냉각시에는 킥 스타터 레버를 사용하여 시동을 걸면, 시동성도 좋으며, 배터리 수명도 연장됩니다.

출 발방 법

① 센터 스탠드를 젖힙니다.

왼손으로 리어 브레이크 레버를 잡고, 오른손으로 리어 캐리어 후측 부위를 잡고, 모터사이클을 앞으로 밀어 센터 스탠드를 젖힙니다.

(사이드 스탠드가 세워져 있는 경우에는 사이드 스탠드를 젖혀 주십시오.)

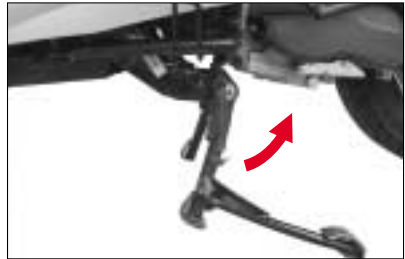

⚠ 경고

- 센터 스탠드를 세우거나 젖힐 때에는 반드시 리어 캐리어를 잡으십시오.
- 사이드 스탠드가 젖혀 있는지 필히 확인하십시오. 사이드 스탠드를 세운 상태로 출발하면, 장애물에 걸려 모터사이클이 전도 또는 전복될 수 있습니다.
- 승차하여 출발하기 전까지는 리어 브레이크 레버를 반드시 잡고 있으십시오. 브레이크 레버를 잡지 않은 상태에서는 스톱을 그림의 잘못된 조작 등에 의해서 급발진의 위험을 초래할 수 있습니다.
- 만약, 동승자와 함께 주행을 할 경우에는 동승자에게 안전주행에 대한 주의사항을 설명하여 주시기 바랍니다.

② 승차합니다.

양손으로 브레이크 레버를 잡고, 모터 사이클의 왼쪽에서 차량에 올라 시트에 자연스럽게 앉으십시오.

왼발은 지면에 붙여 넘어지지 않도록 하십시오.

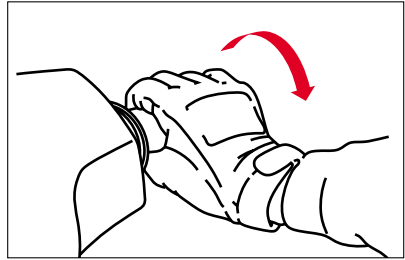

⚠ 경고

- 스로틀 그림의 잘못된 조작에 의한 급발진 방지를 위하여, 승차하여 출발할 때까지는 리어 브레이크 레버를 확실하게 잡으십시오.
- 주행 전에는 엔진의 회전을 너무 높이지 마십시오. 급격하게 엔진 회전을 높이면, 급발진의 위험을 초래할 수 있습니다.

③ 후사경을 조정합니다.

④ 안전을 확인합니다.

출발 신호(왼쪽 방향지시 신호 램프의 점멸)를 하고, 전·후의 안전을 확인하십시오.

⚠ 경고

안전을 확인할 때에는, 특히 뒤쪽의 차에 주의하십시오.

⑤ 출발합니다.

왼쪽 방향지시 신호 램프를 점멸하고, 시선은 전후좌우를 살피며, 주위의 차량 또는 행인에 방해가 되지 않게 주의하여, 리어 브레이크 레버를 서서히 놓고 스로틀 그림을 천천히 돌리면서 모터사이클을 앞으로 나가게 합니다.

⚠ 주의

모터사이클을 출발시키기 전에 주차 브레이크가 해제되었는가를 반드시 확인합니다.

⚠ 경고

과도한 속도를 내는 것은 모터사이클에 대한 조정능력을 잃어버릴 위험이 커집니다. 항상 주행기술·차량상태·운행조건에 한계 안에서 운행하십시오.

⚠ 경고

운행중에 핸들바에서 손을 떼거나, 매트 플로어에서 발을 떼는 것은 매우 위험합니다. 한쪽 손 또는 한쪽 발을 모터사이클에서 떼는 것만으로도 모터사이클에 대한 조정능력이 떨어집니다.

운행중에는 반드시 두 손은 핸들바를 잡고, 두 발은 매트 플로어에 올려놓고 운전하십시오.

또한, 프론트 휠을 들고 타면 전도 또는 전복되어, 사망 또는 중대한 부상을 입을 수 있습니다.

경고

- 사이드 스탠드가 젖혀져 있는지 필히 확인하십시오.
사이드 스탠드를 세운 상태로 출발하면, 장애물에 걸려 모터사이클이 전도 또는 전복될 수 있습니다.
- 후사경을 반드시 장착하십시오.
후사경의 미부착은 차선 변경 등을 할 때, 사고의 위험을 초래할 수 있습니다.
- 스로틀 그림을 너무 돌리면, 급발진하므로 위험합니다.
- 출발 전에는 스로틀 케이블의 작동상태를 점검하십시오. 스로틀 케이블은 습기 유입 등으로 인하여 급발진 등의 사고를 초래할 수 있습니다.
스로틀 그림을 작동한 후에 원위치로 했을 경우, 엔진 회전수가 하강하지 않으면, 즉시 운행을 중단하고 S&T 모터스 지정 서비스점에 문의하여 주시기 바랍니다.

주의

급출발, 급정지는 모터사이클의 성능 및 수명에 악영향을 끼칠 수 있습니다.

스피드의 조정

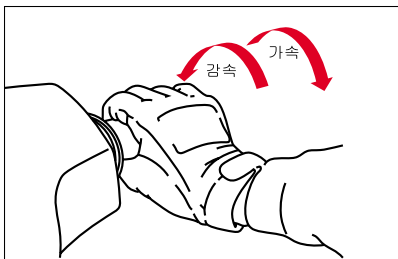

스로틀 그림으로 속도를 조정합니다.

- 돌린다. --- 속도가 빨라집니다.
(가 속) 천천히 돌려 주십시오.
- 원위치로 한다. --- 속도가 느려집니다.
(감 속) 다. 재빨리 원위치로 하십시오.

경고

- '과속 방지턱'이 있는 곳을 주행할 때에는 차체 하부가 방지턱에 닿아서 사고가 발생하지 않도록 주의하십시오.
- 급발진을 방지하기 위하여, 스로틀 그림을 천천히 돌리십시오.

주의

커브길 주행시는 미리 속도를 줄인 후 회전하십시오. 커브를 돌 때에는 브레이크를 잡지 말고, 미리 속도를 줄여 가능한 차체를 똑바로 유지하면서 회전하십시오.

브레이크의 작동방법

브레이크는 프런트 및 리어 브레이크를 동시에 작동시켜 주시기 바랍니다.

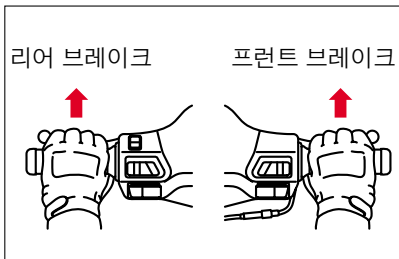

- 스로틀 그립을 재빨리 원위치로 한 후, 브레이크 레버를 잡아 주시기 바랍니다.
- 서서히 브레이크를 작동시켜, 속도를 늦추는 것이 좋습니다.

경고

프런트 또는 리어 브레이크 중에 한가지 브레이크만 사용할 경우, 모터사이클이 옆으로 미끄러져 사망 또는 중대한 부상을 입을 수 있습니다.

- 급브레이크, 급핸들 조작은 절대 금물입니다.

경고

급브레이크, 급핸들은 옆으로 미끄러짐이나 넘어짐의 원인이 되므로 매우 위험합니다.

◎ **눈·비가 올 때에는 특히 신중히 주행하십시오.**

- 젖은 노면에서는 건조한 때 보다 제동거리가 길어집니다. 속도를 줄여서 여유있는 운전을 하십시오.
- 노면이 젖어있으면 미끄러지기 쉬우므로, 주의하여 브레이크를 작동해 주십시오.
- 눈길이나 빙판길에서는 타이어가 헛돌아 미끄러질 수 있으니 주의하여 주십시오.
- 에어클리너에 수분이 유입되면, 시동불량의 원인이 될 수 있으니, 점검하여 내부 수분을 제거하여 주십시오.

경고

- 세차 후, 물웅덩이를 주행한 후 또는 우천 주행시에는 브레이크 제동력이 저하되어 사고가 발생할 수 있습니다. 제동력이 저하될 경우에는 전후의 차량에 충분히 주의하여 저속으로 주행하면서 제동력이 회복될 때까지 브레이크를 가볍게 여러번 작동하십시오.
- 젖은 도로를 과속 주행하게 되면, 수막현상 등으로 인하여 사고가 발생할 수 있습니다. 도로의 페인트면, 맨홀의 뚜껑, 그리고 미끄러지기 쉽고 불규칙한 도로에서의 제동시는 각별한 주의가 필요합니다. 노면조건에 의심이 갈 때는 서행으로 운행하십시오.

정차방법

① **신호를 넣으십시오.**

미리 방향지시 신호 램프를 점멸시킨 후, 다른 차량에 주의하면서 서서히 오른쪽으로 진행하십시오. 스톱을 그림을 원위치로 되돌리고, 프런트 및 리어 브레이크 레버를 잡으십시오.

② **점화 스위치를 “”(OFF) 위치로 하십시오.**

모터사이클이 완전히 멈춘 후, 방향지시 신호를 끄고, 점화 스위치를 “”(OFF) 위치로 하십시오.

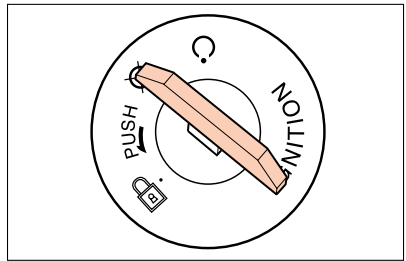



주의

장시간 정차하는 경우는 시동을 끄십시오

경고

주행중에 점화 스위치 키를 조작하지 마십시오.

점화 스위치 키를 “”(OFF)와 “”(LOCK)의 위치로 하면, 모든 전기회로가 차단됩니다. 주행중에 점화 스위치 키를 조작하면 사고를 유발할 수 있습니다.

③ 센터 스탠드를 세우십시오.

교통에 방해가 되지 않는 평평한 장소에 센터 스탠드를 세우십시오.

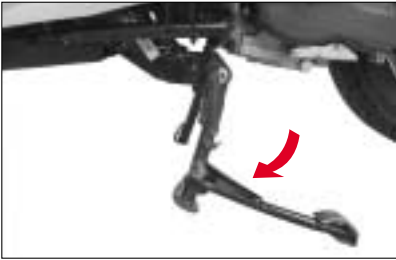

⚠ 경고

- 엔진 및 머플러는 뜨거우므로, 사람 및 화재의 위험으로부터 멀리 주차하십시오.
마른 풀이나 헝겂, 벚짖 등의 가연성 물질이 있는 장소에는 주·정차를 삼가하십시오. 가열된 엔진 또는 머플러에 의해 화재 발생의 위험이 있습니다. 또한, 목재, 합판 등이 모터사이클의 후면에 있으면 변색 및 화재발생의 원인이 되므로 30 cm 이상 거리를 떼어 놓으십시오.
- 경사진 곳이나 노면이 불안정한 경우에는 모터사이클이 전도되거나 미끄러질 수 있으니, 주·정차시에는 확실하게 안전성 여부를 확인하여 주십시오.

⚠ 주의

경사진 곳이나 노면이 불안정한 경우에는 주차 브레이크를 사용하더라도 모터사이클이 전도되거나 미끄러질 수 있으니, 주·정차시에는 확실하게 안전성 여부를 확인하여 주시기 바랍니다.

④ 스티어링을 잠그십시오.

모터사이클에서 떠날 때에는 도난 방지를 위하여, 스티어링 잠금을 하고, 점화 스위치 키는 반드시 뽑아서 가지고 계십시오.

언덕에서의 주행방법

- 언덕에서의 등판은 높은 엔진 회전수를 필요로 하므로, 경사가 급한 지역에서의 주행이 많으면 엔진의 성능에 심각한 손상을 초래할 수 있습니다.

경고

경사가 급한 지역에서의 주행을 하거나, 무거운 화물을 싣고 언덕에서의 주행을 하게 되면, 엔진의 성능에 심각한 손상을 초래할 뿐만 아니라, 조종특성이 변화되어 사고를 유발할 수 있으며, 전도 또는 전복되어 사망 또는 중대한 부상을 입을 수 있습니다.

- 경사가 급한 언덕길에서 출발하거나, 정지하였다가 다시 출발할 때에는, 스톱을 그림을 천천히 돌리지 말고 조금 빠르게 조작하여야 합니다.

길 들 이 기

다음은 귀하가 새로 구입한 모터사이클이 최대의 성능과 수명을 얻도록 하기 위한 길들이기 방법을 소개합니다.

★ 최대속도 권장

다음 표는 길들이기 과정 동안에 권장하는 최대속도를 나타냅니다. 이 최대속도를 초과하지 않도록 해야합니다. 이를 초과시 엔진에 심각한 고장을 초래할 수 있습니다.

주행 거리	최대속도 (스로를 조작 한계)
초기 800 km	스로를 1/2 이하 개방
1,600 km까지	스로를 3/4 이하 개방
1,600 km 이상	스로를 완전 개방

★ 일정한 저속 속도를 피할 것

엔진을 일정한 저속 속도(경부하)로만 사용하는 것은 각 부품들이 자기자리를 잡지 못하게 합니다. 허용속도 범위 내에서 부드럽게 가속을 시켜야 합니다. 그렇지만 1,600 km 주행 전까지는 스톱을 그림의 완전 전개를 금해야 합니다.

★ 엔진 속도의 다양화

엔진 속도는 일정하지 않도록 다양하게 변화를 주어야 합니다. 이것은 각 부품의 하중을 변화시켜 각 부품들이 서로 길들여지게 하기 위한 것으로, 이 과정 동안에는 약간의 응력이 엔진부품에 있게 됩니다. 엔진에 과대한 부하를 걸지 말아야 합니다.

★ 새 타이어 길들이기

새 타이어는 엔진과 마찬가지로 허용속도 범위 내에서 길들이기를 해야합니다. 초기 160 km까지는 과도한 가속·회전·제동을 피해야 합니다.

경고

새 타이어는 길들이기를 소홀히 하면, 조정능력 상실과 타이어 미끄러짐의 원인이 됩니다. 새 타이어를 장착한 모터사이클을 운전할 때에는 각별한 주의가 필요합니다.

★ 주행 전에 엔진 오일을 순환시킬 것

따뜻하거나 차가운 엔진의 시동을 건 후, 출발하기 전에 충분한 아이들링 시간을 주어야합니다. 이것은 엔진 구성품에 필요한 윤활유 공급을 위해서입니다. (약 2~3분)

★ 가장 중요한 1,000 km 점검을 실시할 것

1,000 km 점검은 귀하의 모터사이클 성능 및 수명을 최대로 유지하기 위한 가장 중요한 점검입니다. 길들이기 과정동안 엔진의 구성품이 자리가 잡히면서 마모가 되었으므로, 모든 부품을 재조정하고, 풀어진 볼트·너트를 조이고, 더러워진 오일을 교환해야 합니다.

주의

1,000 km 주행 이전이라도 차량을 계속하여 고속주행하였거나 먼지·매연이 많은 곳에서 사용하였을 경우에는 1,000 km 이전에 점검을 실시해야 합니다.

주의

1,000 km 점검은 사용설명서안에 기록된 정기점검 주기표의 항목을 실시하게 됩니다. 특히, 정기점검 내용의 『주의』 및 『경고』 사항을 유의해야 합니다.

운행 전 점검

모터사이클을 안전하게 사용하고, 사고를 미연에 방지하기 위하여, 1일 1회 운행 전 점검과 4,000 km, 8,000 km마다 정기 점검을 반드시 실시하여 주십시오.
안전운행을 위하여 「운행 전 점검」과 「정기점검」은 필수입니다.

경고

- 『운행 전 점검』은 운전자의 안전과 모터사이클의 성능과 수명을 유지하기 위하여 반드시 실시하십시오.
- 규정된 『운행 전 점검』을 수행하는 것은 귀하의 책임입니다.

주의

- 차량에 이상이 느껴질 때는 본인 또는 **S&T** 모타스 지정 서비스점에서 확실하게 정비하신 후에 사용하십시오.
- 차량을 사용하지 않을 때에도 정기점검을 실시하십시오.
- 차량을 장기간 사용하지 않은 후, 다시 사용할 때는 충분한 점검을 하십시오.

점검을 실시할 때에는 안전에 만전을 기해 주시기 바랍니다.

경고

- 점검의 장소는 평평한 곳에서 센터 스탠드를 세운 후 실시하십시오.
- 엔진 정지 후, 곧바로 점검을 행하면 엔진 및 머플러 등이 뜨거우므로 화상을 입지 않도록 주의하십시오.
- 배기가스에는 일산화탄소 등의 유해한 성분이 들어 있습니다. 밀폐된 장소나 통풍이 잘되지 않는 장소에서 엔진 시동을 걸고 점검하는 것을 피하십시오.
- 주행하면서 점검할 필요가 있을 때는 안전한 장소에서 주위의 교통상황을 충분히 주의하십시오.
- 램프류 및 스로틀의 점검을 제외한 모든 점검 항목들은 시동을 끈 상태에서 점검하여야 합니다.
연료량, 오일량 및 드라이브 벨트를 점검할 때에는 어린이가 가까이 오는 것을 막아 주시기 바랍니다.

운행 전 점검 항목

「운행 전 점검」은 차량을 사용하는 사람이 출발 전에 1일 1회 실시하는 점검입니다.

점검 항목	내 용
스티어링	<ul style="list-style-type: none"> ● 부드러운 ● 작동시 이상 여부 ● 줌 상태
스 로 틀	<ul style="list-style-type: none"> ● 스로틀 케이블의 적정유격 ● 부드러운 반응 ● 아이들 위치로의 빠른 복귀
브레이크	<ul style="list-style-type: none"> ● 브레이크 액량 ● 주차 브레이크의 제동력 ● 브레이크 레버의 적정유격 ● “스폰지 현상” 여부 ● 브레이크 액 누유 ● 브레이크 패드와 슈의 마모 상태 ● 적절한 제동력
서스펜션	부드러운 작동
연 료	<ul style="list-style-type: none"> ● 연료량 및 연료의 누유 여부 ● 연료 탱크와 캡의 이상 여부 ● 연료 탱크 캡이 완전히 닫혀 있는지
타 이 어	<ul style="list-style-type: none"> ● 공기압 ● 마모 정도 ● 균열, 손상, 이물질
엔진 오일	<ul style="list-style-type: none"> ● 엔진 오일의 양과 오염 여부 ● 엔진 오일의 누유 여부
트랜스미션 오일	트랜스미션 오일의 누유 여부
등화장치	모든 램프와 표시등의 작동 여부
혼	작동 여부
후사경 및 반사기	오염 및 파손 여부
일반적인 상태	<ul style="list-style-type: none"> ● 볼트와 너트의 조임 정도 ● 엔진의 시동성 및 이상음 여부 ● 전일 주행시 이상한 곳
센터 스탠드 & 사이드 스탠드	부드러운 작동

정기점검

정기점검은 표준적인 사용을 전제로 결정된 점검 항목과 폐사의 지정 항목에 대해서 차량을 사용하는 사람이 정기적으로 실시하는 점검입니다. 안전운행을 위하여 「운행전 점검」과 「정기점검」은 필수입니다.

많은 부품으로 구성되어 있는 모터사이클은 운행과 함께 시간이 경과되면 부품의 마모가 진행됩니다.

정기점검은 그 진행 상태의 점검을 통해 변화를 사전에 예측하여 중대한 고장이 발생하는 것을 미연에 방지할 수 있습니다.

1-51 페이지의 정기점검 주기표는 정기점검 계획을 거리별로 나타낸 것입니다. 만일, 모터사이클을 계속하여 고속(스톱틀 완전 전개)으로 사용하거나, 먼지가 많은 곳에서 사용하였을 경우 또는 정차·출발이 잦은 시내주행으로 공회전이나 저속주행이 빈번할 때나 짧은 주행을 반복시에는 모터사이클의 성능을 보장하기 위해서도 자주 점검해야 합니다.

정비 지식이 필요한 부분의 점검은 **S&T** 모터스 지정 서비스점에서 귀하의 모터사이클을 정성껏 점검해 드릴 것입니다.

경고

- 비순정 부품 또는 비순정 오일로 교환할 경우 위험할 뿐만 아니라, 모터사이클의 수명도 짧아질 수 있으므로 각별히 주의하십시오.
- 규정된 「정기점검」을 수행하는 것은 귀하의 책임입니다.

경고

부적당한 점검이나 요구되는 점검을 하지 않았을 때에는 사고 또는 모터사이클의 손상을 초래할 수 있습니다.

주의

표준적인 사용조건과 다르게 사용하는 경우(배달·택배 등 업무용으로 사용하는 경우 등)는 부품의 내구성이 표준 사용조건 때보다 매우 저하됩니다.

이런 경우에는 정기점검 시기, 소모품 및 오일 교환 주기를 표준 사용조건 때보다 짧게 하여야 모터사이클의 성능과 수명을 유지할 수 있습니다. 점검 주기에 대한 문의사항이 있으면 **S&T** 모터스 지정 서비스점에 문의하여 주시기 바랍니다.

★ 윤활 부위

알맞은 윤활은 안전한 운행과 모터사이클 각 부위의 수명 및 원활한 작동에 있어서 매우 중요합니다.

주요 윤활 부위는 1-50 페이지의 그림과 같습니다.

정기점검을 할 때, 윤활에 대하여 주의를 기울여야 합니다.

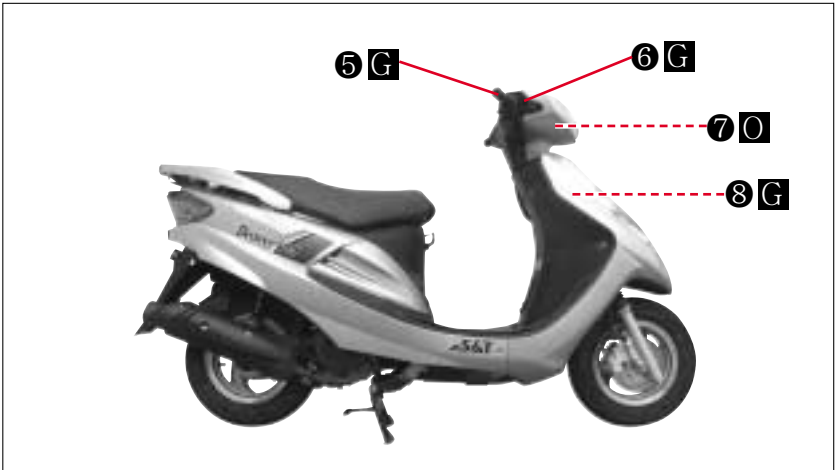
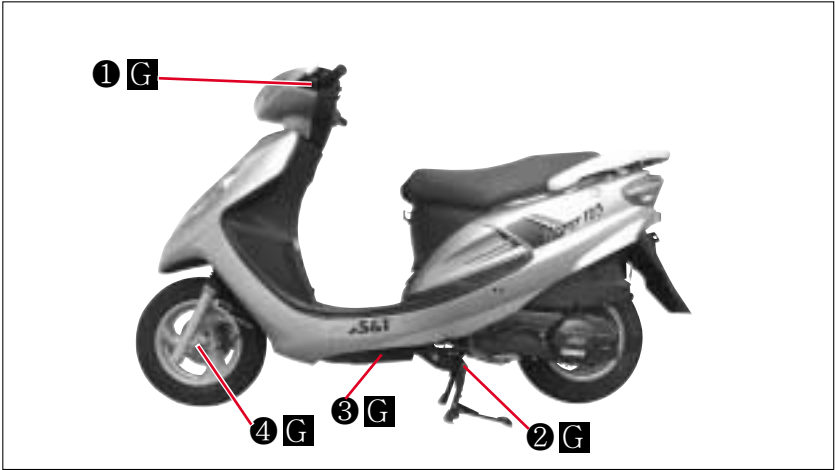

- ① 리어 브레이크 레버 홀더
- ② 센터 스탠드 피벗 및 스프링 후크
- ③ 사이드 스탠드 피벗 및 스프링 후크
- ④ 스피도미터 기어 박스
- ⑤ 스톱플 그립

- ⑥ 프론트 브레이크 레버 홀더
- ⑦ 스톱플 케이블
- ⑧ 스티어링 시스템 베어링

O - 모터 오일, **G** - 그리스

※ “---”: 보이지 않는 부분을 표시합니다.

★ 엔진

항목	거리	처음 1,000 km	4,000 km마다	8,000 km마다
에어클리너 엘리먼트		3,000 km마다 청소 · 12,000 km마다 교환		
배기 파이프 너트 및 머플러 체결 볼트 ★		조임	조임	-
밸브 간극 조정 ★		점검	점검	-
실린더 헤드 너트 ★		조임	조임	-
실린더 헤드 및 실린더 ★		-	-	카본 제거
점화 플러그		청소	청소	교환
연료 호스		점검	점검	-
		4년마다 교환		
엔진 오일		교환	교환	-
엔진 오일 스트레이너		청소	청소	-
엔진 아이들 속도 ★		점검	점검	-
스로틀 케이블		점검	점검	-
트랜스미션 오일 ★		점검	-	점검
드라이브 벨트 ★		-	-	점검

★ 차 체

항목	거리	처음 1,000 km	4,000 km마다	8,000 km마다
브레이크 ★		점검	점검	-
브레이크 호스 ★		점검	점검	-
		4년마다 교환		
브레이크 액 ★		점검	점검	-
		2년마다 교환		
타이어		점검	점검	-
스티어링 ★		점검	점검	-
프런트 포크 ★		-	점검	-
리어 속업소버 ★		-	점검	-
차체 볼트 및 너트 ★		점검	점검	-
일반적인 윤활		윤활	윤활	-

참 고

“★” :  지정 서비스점으로 문의하시거나, 정비지식이 필요한 부분의 항목을 나타냅니다.

⚠ 주의

스위치류에 대한 윤활은 스위치류의 손상을 유발할 수 있습니다.

스위치류에는 그리스 및 오일을 도포하면 안됩니다.

⚠ 주의

저희 **S&T** 모터스는 정기점검 주기표에서 별표(★)로 표시된 항목들에 대한 점검을 **S&T** 모터스 지정 서비스점에서 하시도록 추천합니다.

별표(★)로 표시되어 있지 않은 항목은 귀하께서 스스로 점검하셔도 되지만, 자신이 없으시면 저희 **S&T** 모터스 지정 서비스점에 문의하시면 정성껏 점검해 드릴 것입니다.

⚠ 주의

부상 또는 고장의 우려가 있으므로, 정비는 오직 정비 지식이 있는 사람이 해야 합니다.

모터사이클에 대한 지식이나 경험이 없는 사람은 『Beaver 125』에 대한 정비를 하지 마십시오.

그렇지 않으면, 차량의 손상 및 부상이 발생할 수 있습니다.

⚠ 경고

- 시동을 걸어서 정비해야 될 항목을 제외한 경우에는 반드시 점화 스위치를 “”(OFF) 위치로 하여, 점화 스위치 키를 뺀 상태에서 하십시오.
- 자가 정비시에 회전중인 휠에 손이나 다리를 넣으면 중대한 부상을 입을 수 있습니다.
- 자가 정비시에 이물질 등이 내부로 유입되면, 주행중 엔진 정지 및 전도 또는 전복 사고를 일으켜 중대한 부상을 입을 수 있습니다.
- 엔진을 정지한 직후에는 엔진 및 머플러가 뜨거우므로 화상에 주의하십시오.
- 차량을 어린이들이 함부로 만지지 못하게 하십시오.
- 배선류는 규정의 순정품을 사용하지 않을 경우, 과전류 발생으로 인하여 피복류가 녹아내려 쇼트 발생 및 인화 물질이 있으면 화재가 발생할 수 있습니다.
- 주행하여 점검을 할 필요가 있을 때에는 안전한 장소에서 주위의 교통사정에 최대한 주의하여 실시하십시오.

⚠ 경고

운전자의 안전은 차량의 점검을 얼마나 잘 했느냐에 달려 있습니다.
정기점검 주기표에 기술한 모든 점검과 정비를 실시하십시오.

⚠ 주의

- 적절한 공구를 사용하십시오.
- 장소는 견고하고 평평한 곳에서 센터 스탠드를 세우고 점검하십시오.
- 드라이브 벨트에 그리스가 묻으면 동력전달이 잘 안되거나, 소음이 발생할 수 있습니다.

점검 및 정비

공 구

점검을 원활히 하기 위하여 공구 세트가 지급되며, 그 구성내역은 다음과 같습니다.

NO.	공 구 내 역
1	공구 케이스
2	점화 플러그 렌치
3	콤비네이션 스크루 드라이버
4	스크루 드라이버 핸들
5	육각 렌치 6mm

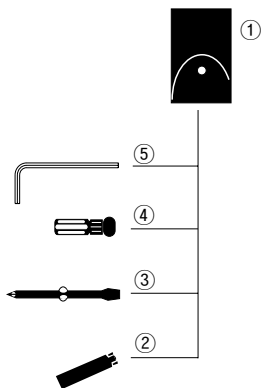

전일의 이상한 곳의 점검

전일 주행중 이상이 느껴진 곳에 대하여 운행에 대한 지장의 유무를 점검하십시오.

만약, 이상한 곳이 있었다면, 반드시 점검 또는 수리 후 운행을 하시기 바랍니다.

엔진 오일 누유의 점검

크랭크케이스 등으로부터 엔진 오일 누유가 있는지를 점검하십시오.

트랜스미션 오일 누유의 점검

트랜스미션 주변으로부터 오일 누유가 있는지를 육안으로 점검하십시오.



연료 누유의 점검

연료 탱크, 연료 콕, 호스, 카브레터 등으로부터 연료 누유가 있는지를 점검하십시오.

케이블의 고무캡 점검

케이블류에는 내측 케이블을 보호하기 위해 고무 캡이 씌워져 있습니다.

항상 바로 조립되어 있는지 점검하여 주십시오.

세차시에는 고무 캡에 직접 물이 묻게 한 다던지, 솔로 바로 닦지 마시고, 형질으로 닦아 내어 주십시오.

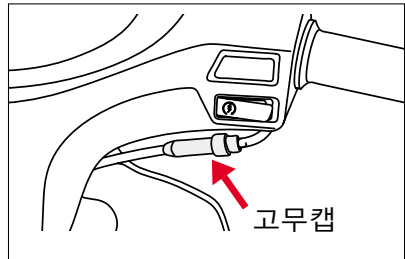

연료량의 점검

연료가 목적지까지 주행하는데 충분한 양이 있는지를 점검하십시오.

점화 스위치를 “○”(ON) 위치로 하여, 연료 계기판의 지침이 “E” 표시를 가리키기 전에 연료를 급유하시기 바랍니다.
(1-31 페이지 참조)

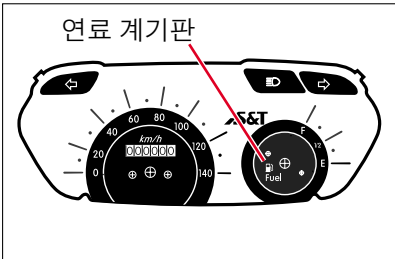

경고

연료 계기판 스위치의 고장으로 연료 계기판이 작동되지 않는 경우가 발생할 수 있으므로, 주기적으로 연료량을 육안으로 점검하시기 바라며, 연료 계기판이 고장났을 경우에는 **S&T** 모터스 지정 서비스 점을 방문하여 신속히 수리를 받으시기 바랍니다.

엔진 오일량의 점검

☞ 1- 32 페이지 참조

트랜스미션 오일량의 점검

☞ 1- 36 페이지 참조

주의

“E” 표시를 가리키기 전에 연료를 보충하십시오.
연료가 모두 소모되면, 주행중 시동꺼짐 등으로 인하여 사고를 유발할 수 있습니다.

주의

『Beaver 125』의 연료 계기판은 점화 스위치 “⊗”(OFF) 상태에서는 지침이 “E” 표시에 고정되어 있습니다.
정확한 연료 잔량은 센터 스탠드를 세우고, 점화 스위치를 “○”(ON) 위치로 하여 확인하여 주십시오.

엔진 본체의 점검

엔진의 시동성 및 원활하게 작동하는지 여부를 확인합니다.

그리고, 엔진 시동을 걸 때와 아이들링상태에서 이상음이 있는가를 점검합니다.

엔진을 서서히 가속했을 때, 스로틀 그림 작동의 이상유무 및 시동 꺼짐과 노킹 등의 이상유무를 확인합니다.

참 고

“노킹(Knocking)”이라 함은 가솔린 엔진의 운전중에 망치로 실린더를 치는 것과 같은 타음이 발생할 때가 있는데 이러한 현상을 일컫는 말입니다.

드라이브 벨트의 점검

드라이브 벨트의 균열, 이상마모 여부를 확인합니다. 또한 드라이브 벨트의 폭을 점검합니다.

드라이브 벨트의 폭

사 용 한 도	18.5 mm
---------	---------

핸들의 점검

센터 스탠드를 세우고, 프론트 휠을 들어 올려 핸들을 좌·우로 돌려서, 그 움직임이 원활한지를 점검합니다.

또한, 핸들과 프론트 휠의 비틀림이 있는가를 확인합니다.

운행시 핸들이 이상 진동하거나, 조작시의 이상유무를 점검합니다.

배기 파이프 및 머플러의 점검

배기 파이프 및 머플러 접속부의 풀림이 있는가를 스패너 등으로 확인합니다.

배기 가스의 누출 및 타부분에 대한 접촉 우려가 있는가를 육안으로 점검합니다.

스로틀을 조작하여 머플러의 배기음에 이상이 있는가를 청각으로 확인합니다.

프런트 포크의 점검

● 프런트 포크의 손상 점검

프런트 포크에 손상이 있는지 육안으로 점검하십시오.

또한, 핸들을 상하로 움직여, 프런트 포크의 굽음에 의해 소리가 나는가를 점검하십시오.



● 스티어링 스템의 조립 상태

핸들 또는 프런트 포크를 상하 전후로 움직여 끄떡거림이 있는지를 점검하십시오.

리어 속업소버의 점검

리어 속업소버의 스프링 작동상태·손상 및 리어 속업소버의 오일 누유가 있는가를 확인합니다.

전기배선의 점검

◎ 전기배선 접속부의 점검

전기배선 접속부 및 클램프에 풀림이 있는가를 손으로 움직여서 확인합니다.

또한, 핸들바를 움직일 때의 배선의 간섭 및 전기배선의 손상을 육안으로 점검합니다.

◎ 퓨즈의 점검

퓨즈는 매트 플로어의 배터리 커버 아래에 위치해 있습니다.

점화 스위치를 “” (OFF) 위치로 한 후, 퓨즈가 끊어졌는지를 확인합니다.

차체의 점검

◎ 차체 각 부의 급유상태 점검

차체 각 부의 급유상태가 충분한지를 육안으로 점검하십시오.

◎ 차체의 점검

차체 등의 볼트 및 너트의 풀림 여부와 차체의 손상에 대하여 확인하십시오.

후사경의 점검

시트에 앉아 바른 운전자세를 취했을 때, 후방 또는 측면의 상황이 후사경을 통하여 정확히 보이는가를 확인합니다. 후사경의 오염 및 손상을 점검합니다.

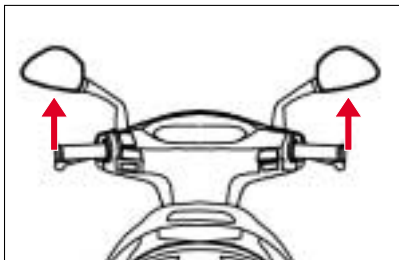

반사기·번호판의 점검

- 반사기 렌즈의 오염이나 손상이 있는가를 점검하십시오.
- 번호판에 오염이나 손상이 있는가, 확실하게 취부되어 있는가, 번호가 명확하게 표시되어 있는가를 점검하십시오.

브레이크의 점검

『Beaver 125』는 프론트에는 디스크 브레이크를, 리어에는 드럼 브레이크를 장착하고 있습니다.

경고

모터사이클의 브레이크 장치에 대한 점검과 정비를 소홀히 하는 것은 대단히 위험합니다.

브레이크 장치에 대한 부적절한 정비를 하게 되면, 사고가 일어날 확률이 높아 집니다.

“운행 전 점검” 항목에 따라서 모터사이클 주행 전에, 반드시 브레이크 장치를 점검하여야 합니다.

경고

진흙, 물, 모래 또는 극한 상황에서의 주행은 브레이크 장치의 마모를 가속화하며, 사고로 이어질 수 있습니다.

이러한 극한 상황에서의 주행을 하였을 경우에는, 브레이크 장치에 대한 점검 주기를 짧게 하여야 합니다.

● 브레이크 레버의 유격 점검

브레이크 레버에는 적절한 유격이 필요합니다. 브레이크 레버를 놓은 상태에서 레버를 가볍게 잡고, 저항이 느껴질 때까지 당겨서 유격이 적당한가를 점검합니다. 브레이크 레버 유격이 적정하지 않을 경우나 브레이크 레버를 잡을 때의 느낌이 헐겁게 느껴질 경우는 이상이 있는 것입니다.

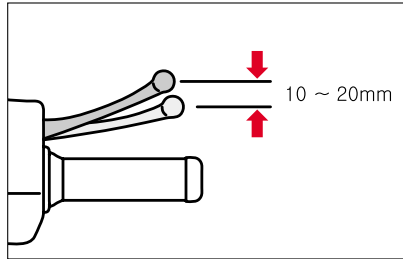

[프론트 브레이크]

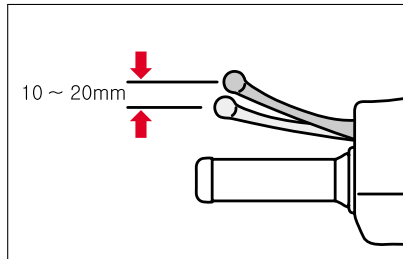

[리어 브레이크]

⚠ 주의

브레이크 유격이 클 경우에는 정지거리가 길어져 제동력이 약해지며 반응시간이 늦어 위험하게 될 수 있으며, 또한 유격이 작을 경우에는 정지거리는 짧아지거나 브레이크 계통(슈 또는 패드 등)에 악영향을 초래할 수 있습니다.

리어 브레이크 레버 유격이 적정하지 않을 경우, 1-63 페이지를 참고하여 규정된 유격으로 조정하여야 합니다.

프런트 브레이크 레버 유격이 적정하지 않을 경우에는, **S&T** 모터스 지정 서비스점을 방문하여 프런트 브레이크를 점검하여야 합니다.

◎ 브레이크 제동력

건조한 노면에서 저속 주행하며, 프런트 및 리어 브레이크를 각각 작동시켜 제동력이 충분한지를 점검하십시오.

◎ 프런트 브레이크

■ 액 누유 · 손상 · 조립상태

액 누유 · 손상이 있는지를 육안으로 점검하고, 접속부 · 클램프에 느슨함이 있는지를 스패너 등의 공구로 점검하십시오. 또한, 핸들을 좌우로 꺾었을 때나 주행중의 진동으로 호스의 비보호부가 다른 부품과 접촉할 염려가 있는지를 점검하십시오.

■ 브레이크 액 탱크의 액량 점검

평평한 곳에 모터사이클을 수직으로 세우고, 핸들을 직진상태로 하고, 우측 프런트 핸들 커버와 프런트 브레이크 레버 사이로 브레이크 액 탱크의 브레이크 액량을 점검하십시오.

만약, 액면이 점검구의 중간보다 아래에 있으면, 브레이크 패드의 마모상태 및 브레이크 액 누유를 점검하고, 패드의 마모상태가 양호하면 브레이크 액을 보충하십시오.

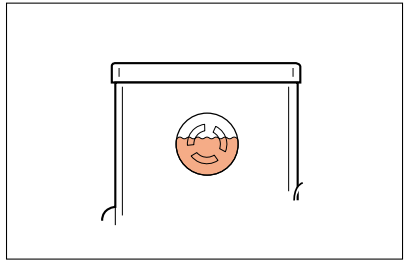
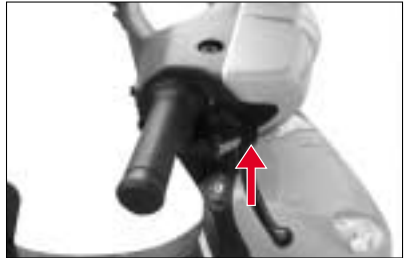

브레이크 액의 감소가 현저한 경우에는 브레이크 계통의 액 누유가 있음이 짐작되므로, 브레이크 호스 및 브레이크 호스 체결부품에 대하여 액 누유를 점검하시기 바랍니다.



주의

이 모터사이클은 글리콜 계열의 브레이크 액을 사용해야 합니다.

다른 브레이크 액을 섞어서 사용하면 안 됩니다.

DOT3 또는 DOT4 브레이크 액만 사용하도록 하십시오.

브레이크 액이 도장된 표면이나 플라스틱 표면에 묻으면 표면이 손상됩니다.



경고

브레이크 액을 적정량 유지하지 못하면 사고의 위험이 있습니다.



주의

브레이크 액이 현저히 규정치보다 감소되었을 때에는 제동력이 저하되어 사고가 발생할 수 있으므로, 브레이크 액의 점검과 함께 브레이크의 패드의 마모상태도 점검하십시오.



경고

브레이크 호스가 노후화되거나 타이어 등에 간섭되어 파열되었을 때에는 제동불가로 인하여 사고를 유발할 수 있으므로 일상점검을 하십시오.

■ 브레이크 패드 마모의 점검

브레이크 캘리퍼의 패드가 마모한계선까지 마모되어 있으면, **S&T** 모토스 지정 서비스점에서 새 패드로 교환하시기 바랍니다.



경고

패드가 마모한계를 초과하게 되면, 제동력이 현저하게 떨어지거나 제동이 되지 않을 수 있으며, 이로 인하여 사고가 발생되어 사망 또는 중대한 부상을 입을 수 있습니다.

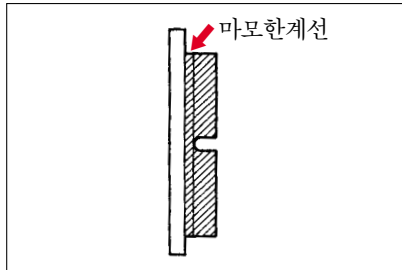

■ 디스크의 마모와 손상 점검

디스크의 마모와 손상이 있는가를 육안으로 점검합니다.

프런트 브레이크 장치에서 다음과 같은 항목을 매일 점검하십시오.

- ① 브레이크 장치의 브레이크 액 누유
- ② 브레이크 호스의 누유 및 파열
- ③ 브레이크 레버의 작동
- ④ 브레이크 패드의 마모

⚠ 주의

브레이크 장치는 고압하에서 작동이 되므로, 안전을 위해서 브레이크 호스나 브레이크 액을 정기점검 주기표에 따라 **S&T** 모터스 지정 서비스점에서 교환하여 주십시오.

⚠ 주의

프런트 브레이크 패드를 교환한 후에, 패드가 제자리를 잡도록 브레이크 레버를 몇 번 잡았다 놓았다 한 뒤에, 적절한 레버행정이 되고 브레이크 액이 작동할 때까지 모터사이클을 운행하지 마십시오.

■ 브레이크 액의 보충

1. 프런트 핸들 커버를 분리하십시오.
2. 핸들을 움직여, 브레이크 액 탱크의 윗면을 수평으로 하십시오.
3. 브레이크 액 탱크 주변의 먼지, 오물을 깨끗이 제거하여, 이물질이 탱크 안으로 유입되지 않도록 하십시오.
4. 스크루를 풀어, 뚜껑을 분리하십시오.
5. 액 탱크의 상한선까지 지정 브레이크 액을 보충하십시오.

참 고

지정 브레이크 액 : DOT3 또는 DOT4

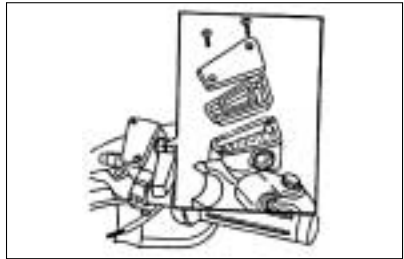

6. 다이어그램의 손상에 주의하여, 뚜껑을 확실히 체결하십시오.
7. 프런트 핸들 커버를 확실히 체결하십시오.

⚠ 경고

액 탱크의 상한선 이상 브레이크 액을 보충하지 마십시오. 브레이크 액을 상한선 이상 보충하여 브레이크 액이 스며나오면, 차체 도장면이나 플라스틱 및 고무류가 손상되며, 눈 및 피부에 묻으면 실명 또는 인체에 치명적인 손상을 입을 수 있습니다. 만약, 묻었다면 즉시 물로 깨끗이 씻으십시오.

⚠ 주의

- 브레이크 액을 보충할 때는 액 탱크 내부로 먼지나 물 등이 혼입되지 않도록 철저히 주의하십시오.
- 브레이크 액의 감소 상태가 현저한 때는 브레이크 계통의 이상이므로, 가까운 **S&T** 모터스 지정 서비스점에 문의하십시오.
- 화학변화를 방지하기 위하여 지정한 브레이크 액(DOT3 또는 DOT4)만을 사용하십시오.
- 페 브레이크 액 및 브레이크 패드·슈를 지정장소 이외의 곳에 버리면, 환경을 오염시켜 법의 제재를 받을 수 있습니다.

참 고

브레이크 액 보충시에는 브레이크 패드 마모량을 감안하여 보충하시기 바랍니다. 브레이크 패드의 마모가 심하면 탱크의 액 높이도 낮아질 수가 있습니다.

● 리어 브레이크

■ 브레이크 슈 마모의 점검

리어 브레이크 레버를 힘껏 잡았을 때, 리어 브레이크 캠 레버의 지시기와 브레이크 패널의 “△” 마크가 일치할 때는 브레이크 슈의 사용한계이므로, **S&T** 모터스 지정 서비스점에서 슈를 교환하시기 바랍니다.

⚠ 주의

장기간 사용으로 차량이 노후되면 림의 드럼부가 마모되어, 브레이크 슈의 교환 시기가 틀려질 수 있습니다.



■ 리어 브레이크 레버의 유격 조정

브레이크 캠 레버부의 조정 너트로 유격을 조정하십시오.

조정 후, 브레이크 레버를 놓은 상태에서 레버를 가볍게 잡고, 저항이 느껴질 때까지 당겨서 브레이크 레버 유격이 규정의 범위 내에 있는지를 확인하십시오.

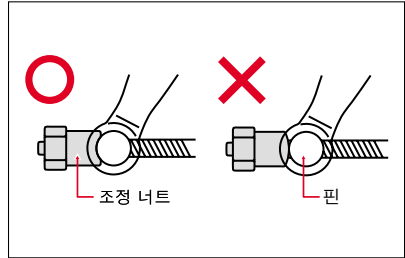

리어 브레이크 레버의 유격

표준치	10 ~ 20 mm
-----	------------



■ 리어 브레이크 슈의 점검

리어 브레이크 유격을 조정한 후에는 1-62 페이지를 참조하여 브레이크 슈의 마모를 점검해 주십시오.

◎ 프런트 & 리어 브레이크 램프 스위치

프런트 & 리어 브레이크 램프 스위치는 프런트 & 리어 브레이크 각각의 레버 아래에 있으며, 스위치 체결 스크루를 느슨하게 하여 스위치 부분을 앞뒤로 움직이며, 브레이크 레버를 잡으면서 압력을 느낄 때에 브레이크 램프가 켜지도록 정확한 위치에 맞춥니다.

⚠ 주의

- 리어 브레이크 레버를 힘껏 잡았을 때, 리어 브레이크 캠 레버의 지시기가 사용범위로부터 벗어날 경우는 브레이크 슈의 사용한도입니다. (1-62 페이지 참조)
- 조정 너트의 □ 부를 핀에 맞춰 주십시오. 맞춰져 있지 않으면, 주행중에 브레이크의 유격이 변화되어 사고가 발생할 수 있습니다.

타이어의 점검

정기적으로 타이어의 공기압과 타이어 홈의 상태를 점검합니다.

안정성과 타이어 수명을 위해서는 타이어의 공기압이 규정치인가를 자주 점검할 필요가 있습니다.

경고

타이어는 귀하의 모터사이클과 도로를 연결해주는 매개체로서 매우 중요합니다.

아래의 사항에 주의하여 타이어를 관리하지 않으면, 사고를 초래할 수 있습니다.

- 타이어의 상태 및 공기압을 점검합니다.
- 귀하의 모터사이클에 최대 적재중량 이상의 화물을 적재하면 안됩니다.
- 「타이어 마모 한계 표시」 또는 균열 및 손상이 발견될 경우에는 타이어를 교환해야 합니다.
- 사용설명서상에 안내된 표준 타이어를 사용하여야 합니다.

타이어의 공기압

타이어의 공기압이 불충분하면, 타이어 마모가 심해질 뿐만 아니라 모터사이클의 안정성을 크게 해치므로, 매일 운행 전 타이어 공기압을 점검합니다.

공기압이 낮으면 커브를 돌 때 매우 곤란해지며, 공기압이 너무 높으면 노면과의 접촉면적이 좁아져 미끄러지거나 모터사

이클의 조정력을 잃게 됩니다.

따라서, 타이어의 공기압은 항상 기준 범위 내에 있어야 하며, 압력 조정은 타이어가 냉각 상태일 때 실시합니다.

타이어압력 (냉각상태)	정 상 주 행			
	1인 승차		2인 승차	
	kg/cm ²	psi	kg/cm ²	psi
프런트	1.25	18.0	1.75	25.0
리 어	2.00	29.0	2.25	33.0

타이어 접지부의 퍼짐상태를 보고, 공기압이 적정한지를 점검하십시오. 타이어 상태가 이상할 때는 타이어 압력 게이지로 규정의 공기압으로 조정하시기 바랍니다.

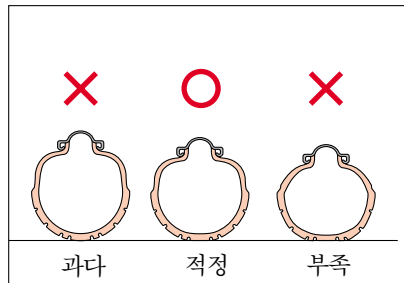

주의

- 타이어 공기압이 낮으면, 핸들이 무겁거나 떨릴 수 있고, 타이어 바깥쪽 마모가 심하게 되며, 연료 과소비의 원인이 됩니다.
- 공기압이 높으면, 핸들의 조작이 가벼워 쉬워지나, 진동이 발생되어 승차감이 좋지 않으며, 타이어 중앙부의 마모가 심하게 될 수 있습니다.

⚠ 경고

- 공기압이 정상으로 되어 있지 않거나, 타이어에 균열, 손상이나 이상마모가 있으면, 핸들의 작동이 잘 안되거나, 펑크가 발생되어, 전도·전복으로 인한 부상을 입을 수 있으므로 일상점검을 하십시오.
- 『Beaver 125』의 타이어는 프런트 3.50-10 51J 리어 3.50-10 51J이며, 표준 이외의 타이어를 사용하면, 모터사이클의 안정성을 해쳐 사고를 유발할 수 있습니다.

⚠ 주의

페타이어를 지정된 장소 이외의 곳에 버리면 환경을 오염시켜 법의 제재를 받을 수 있습니다.

◎ 균열·손상·이물질·이상마모

타이어의 접지면이나 측면을 전등레에 걸쳐 육안으로 점검하십시오.

- 현저한 균열이나 손상은 있는가?
- 못이나 돌 등이 박혔거나, 흠집이 생기지 않았는가?
- 어떤 한부분만 이상마모가 되어 있지 않은가?

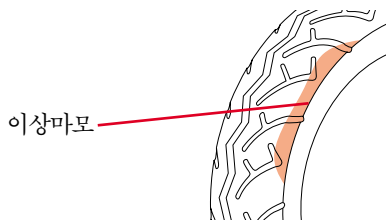
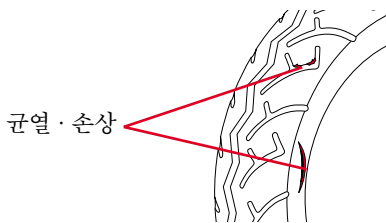
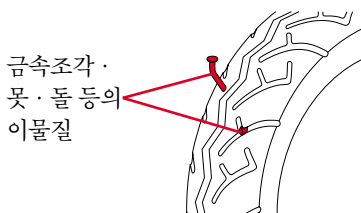

⚠ 경고

공기압이 규정치로 되어 있지 않거나, 타이어에 균열, 손상 및 이상마모가 있으면, 핸들 작동이 안되거나 펑크의 원인이 되어서 사고를 초래할 수 있습니다.

◎ 타이어 홈의 상태

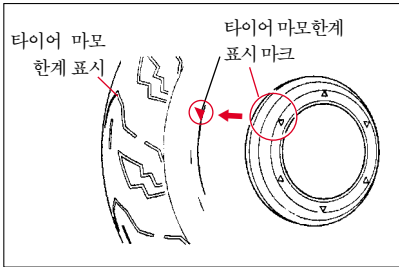

지나치게 마모된 타이어를 사용하면, 모터사이클의 안정성이 나쁠 뿐만 아니라 조종력도 상실하게 됩니다.

타이어 홈의 깊이가 부족한지를 『타이어 마모 한계 표시』로 점검합니다.

『타이어 마모 한계 표시』가 나타날 경우에는 사용한다으므로, 즉시 새 타이어로 교환해야 합니다.

⚠ 경고

과다하게 마모되거나 부적정한 공기압의 타이어 사용은 전도 사고 등을 일으켜 사망 또는 중대한 부상을 입을 수 있습니다.

에어클리너 엘리먼트

『Beaver 125』의 에어클리너는 좌측 크랭크케이스 상부에 위치해 있습니다.

만약에, 에어클리너 엘리먼트가 먼지로 막히면, 흡기 저항이 증가하여 출력이 감소하게 되고, 결과적으로 연료소비가 증가하게 됩니다.

또한, 먼지가 많은 곳을 주행하게 되면, 정기점검 주기표보다 더 자주 에어클리너 엘리먼트를 청소하거나 교환해 주어야 합니다.

1. 모터사이클을 견고하고, 평평한 지대에 센터 스탠드를 이용하여 주차합니다.

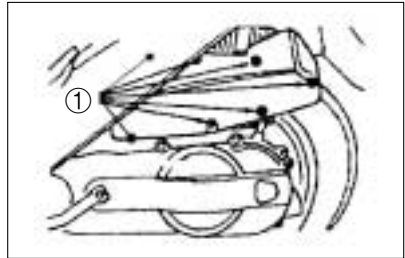

2. 7개의 에어클리너 케이스 체결 볼트 ①을 제거하여, 에어클리너 케이스를 분리합니다.

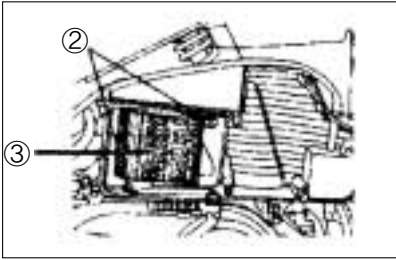

3. 2개의 에어클리너 엘리먼트 체결 볼트 ②를 제거하여, 에어클리너 엘리먼트 ③을 분리합니다.

4. 에어클리너 엘리먼트가 오염되었을 경우에는 청소하고, 손상되었을 경우에는 새 것으로 교환합니다.

에어클리너 엘리먼트의 청소 방법은 다음과 같습니다.

- 1) 에어 건으로 엘리먼트를 청소할 때에는 반드시 안쪽에서 압축공기를 불어 넣습니다.
- 2) 엘리먼트가 찢어지지 않도록 주의하고, 찢어진 경우에는 새 것으로 교환합니다.
- 3) 엘리먼트의 조립이 불완전하면 먼지나 티끌이 흡입되어 엔진에 악영향을 주게 되므로, 틈새가 발생되지 않도록 정확하게 조립합니다.
- 4) 세차시 엘리먼트에 물이 들어가지 않도록 주의합니다.

⚠ 주의

청소작업을 하기 전, 청소작업 동안 또는 청소가 끝난 후에 엘리먼트가 찢어진 부분이 있는가를 유심히 살펴주시기 바랍니다.

찢어진 엘리먼트는 먼지 등을 엔진으로 통과시키므로 반드시 새 것으로 교환하여야 합니다.

5. 청소한 엘리먼트의 조립방법은 분해의 역순으로 행하며, 조립할 때에는 조립 위치 및 틈새가 발생하지 않도록 주의합니다.

⚠ 주의

- 어떠한 경우에도 에어클리너 엘리먼트가 없는 상태에서 주행하면 안되며, 엘리먼트가 없는 상태에서의 주행은 엔진에 심각한 손상을 초래할 수 있습니다.
- 에어클리너 엘리먼트의 조립이 불완전하면, 먼지나 이물질이 흡입되어 실린더의 마모와 출력저하를 일으키고, 엔진의 내구성에 나쁜 영향을 주게 되므로 정확하게 조립하십시오.

⚠ 주의

- 세차시 엘리먼트에 물이 들어가지 않도록 주의하십시오. 에어클리너 내부에 물이 들어가면 시동 불량 의 원인이 됩니다.
- 엘리먼트가 오염되면, 연료가 과다공급되어 시동꺼짐 · 출력부족 · 연비저하 · 매연(검은 연기) 등이 발생될 수 있으므로, 이러한 증상 발생시는 엘리먼트를 청소한 후 확인하여 주시기 바랍니다.
- 우천시 또는 물 웅덩이 주행 후, 시동불량시에는 에어클리너에 수분이 유입되어 있는지 확인 후 청소하십시오.
- 침수지역으로 운행하지 마십시오. 만약, 에어클리너 및 엔진에 물이 유입되면, 시동꺼짐으로 인한 사고가 발생할 수 있습니다.
- 모터사이클을 계속하여 고속(스로를 완전 전개)으로 사용하거나, 먼지가 많은 곳에서 사용하였을 경우 또는 정차 · 출발이 잦은 시내주행으로 공회전이나 저속 주행이 빈번할 때나 짧은 주행을 반복시에는 점검 및 청소 주기를 짧게 하여야 합니다.
- 오일 교환시에도 에어클리너 엘리먼트를 같이 청소하여 주시면 오염으로 인한 성능저하 방지에 도움이 됩니다.

점화 플러그

정기점검 주기표에 따라 점화 플러그의 점검 또는 교환을 실시합니다.

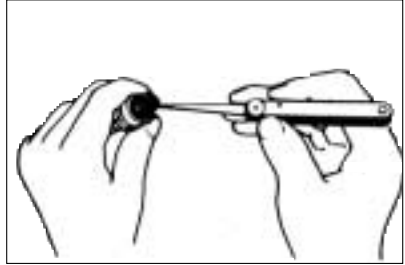

점화 플러그에 카본이 끼거나 오염이 되면, 불꽃이 약해지게 됩니다.

점화 플러그의 분리 방법은 아래와 같습니다.

1. 점화 플러그 캡을 분리합니다.
2. 점화 플러그 홀 주위의 이물질 제거하고, 점화 플러그 렌치를 사용하여 점화 플러그를 돌려서 빼냅니다.
점화 플러그를 제거한 후, 플러그 홀로 이물질이 들어가지 않도록 주의합니다.
3. 점화 플러그 전극을 점검하여, 심하게 오염 · 부식되었거나 파손시에는 신제품으로 교환하고, 만약 카본만 제거하여 재사용이 가능하다면 철사나 핀으로 청소합니다.

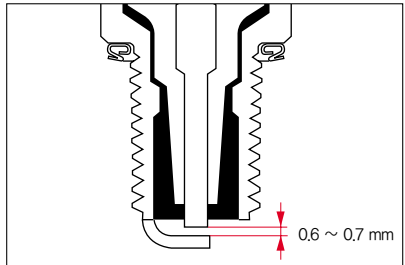

점화 플러그 사양

열 형	CR6HSA
표준형	CR7HSA
냉 형	CR8HSA

조임 토크

점화 플러그	1.0 ~ 1.4 kgf · m
--------	-------------------

⚠ 주의

『Beaver 125』의 표준 점화 플러그는 전 속도 범위에 맞도록 심사숙고해서 선택된 것입니다. 만약, 열가가 다른 것을 사용할 경우에는, **S&T** 모터스 지정 서비스점에 문의하여 주시기 바랍니다.

폐사가 지정하는 점화 플러그 이외의 다른 플러그의 사용은 엔진 성능을 저하시키는 결과를 초래하게 됩니다.

⚠ 주의

- 점화 플러그를 조립할 때에는, 손으로 가조립을 한 후에 렌치를 사용하십시오.

점화 플러그를 너무 조이게 되면, 점화 플러그의 나사 또는 실린더 헤드의 손상이 생깁니다.

점화 플러그를 제거한 후에는 플러그 구멍으로 이물질이 들어가지 않도록 하십시오.

- 점화 플러그를 순정품으로 사용하지 않고, 비순정품을 사용하거나 열가가 다른 것을 사용하면, 시동이 잘 안되거나 주행중 시동 꺼짐 등이 발생할 수 있으며, 이로 인한 사고 발생으로 중대한 부상을 입을 수 있습니다.
- 운행 후에는 점화 플러그에서 고열이 발생하므로, 점검시 화상에 주의하십시오.

⚠ 경고

강한 충격이 발생할 수 있으므로, 정비 및 전기지식이 없는 사람은 점화 플러그에 대하여 점검하는 것을 피해야 합니다.

점화 플러그를 점화 플러그 구멍 가까이 하지 마십시오. 실린더 내의 휘발유 성분에 의하여 점화되어 화재의 위험이 있습니다.

전기장치에 대한 점검은 전기충격이 발생할 수 있으므로, 심장병 환자나 심장 박동 조절 장치를 착용하고 계신 분은 점검을 하여서는 안됩니다.

배터리

◎ 배터리 액량의 점검

『Beaver 125』에는 밀폐식의 MF(무보수) 배터리를 채용하였습니다.

배터리는 매트 플로어의 배터리 커버 아래에 위치해 있습니다.

⚠ 경고

- 밀폐식 배터리이므로, 밀봉마개는 절대 떼내지 마십시오.
- 배터리 액이 눈 및 피부에 묻을 경우, 실명 또는 인체에 치명적인 손상을 입을 수 있습니다.
- 장시간 사용하지 않을 경우에는 자기방전과 전기누설을 최소로 하기 위해, 모터사이클에서 배터리를 분리하여 완전 충전 후, 바람이 통하는 어두운 장소에 보관하십시오.
모터사이클에 그대로 보관할 경우에는 ⊖측 배터리 선을 떼내십시오.

참 고

배터리의 액 점검 및 보충은 불필요합니다.
이상이 있을 경우에는 **S&T** 모터스 지정 서비스점에서 점검을 받아 주시기 바랍니다.

◎ 배터리 터미널부의 점검

배터리 터미널부의 접촉상태 및 부식이 있는가를 육안으로 점검합니다.

◎ 배터리 터미널부의 청소

배터리 터미널부가 더러워지거나 부식이 발생했을 때는 청소를 해 주시기 바랍니다.

1. 점화 스위치를 “” (OFF) 위치로 합니다.
2. 매트 플로어의 배터리 커버를 분리합니다.
3. ⊖측 배터리 선, ⊕측 배터리 선의 순으로 풀어, 배터리를 분리합니다.
4. 터미널부를 청소합니다.
하얀 가루가 붙어 있을 때는 따뜻한 물을 조금 부은 후 청소합니다.
부식이 심할 때는 솔로 털어 냅니다.
5. 배터리 선을 조립하고, 터미널부에 그 리스를 얹게 도포합니다.

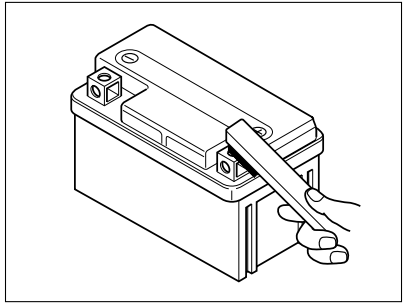

주의

- 배터리는 인화성 가스를 발생시키므로, 화기에 가까이 하지 마십시오.
- 배터리로부터 배터리 선을 분리할 경우에는 점화 스위치를 반드시 “” (OFF) 위치로 하고, ⊖측 배터리 선부터 분리하십시오.
조립할 경우는 ⊕측 배터리 선을 먼저 조립하고, 다음에 ⊖측 배터리 선을 조립하십시오.
만약, 반대로 조립하면 쇼트가 발생하여, 인화물질이 있는 경우 화재가 발생할 수 있습니다.
- 배터리 선과 터미널부를 확실하게 체결하십시오.
- ⊕⊖ 배터리 선과 터미널부를 취급할 때, 주위의 부품과 접촉되지 않게 주의하십시오. 부품과 접촉되면, 스파크가 일어나서 다른 전자품에 나쁜 영향 또는 오작동을 일으킬 수 있으며, 화재 및 감전사고가 발생될 수 있습니다.
- 배터리를 취급할 때, 무리한 충격을 가하거나 화기 가까이 가게 되면, 폭발에 의한 부상을 입을 수 있습니다.
- 잦은 시동 스위치에 의한 시동으로 배터리의 수명을 단축할 수 있으므로, 장기 보관, 조기 시동 및 냉각시에는 킥 스타터 레버를 사용하여 시동을 걸면, 시동성도 좋으며 배터리 수명도 연장됩니다.
- 배터리 액이 터미널부에 닿으면, 터미널이 빨리 부식될 수 있습니다.
- 장시간 사용하지 않을 경우에는 자기 방전과 전기누설을 최소로 하기 위해,

모터사이클에서 배터리를 분리하여 완전 충전 후, 바람이 통하는 어두운 장소에 보관하십시오

모터사이클에 그대로 보관할 경우에는 ⊖측 배터리 선을 떼내십시오

- 폐 배터리를 지정된 장소 이외의 곳에 버리면, 환경을 오염시켜 법의 제재를 받을 수 있습니다.

경고

- 배터리 커버를 제거하고 사용하면, 배터리 ⊕⊖ 터미널부가 이물질로 인하여 연결되어 쇼트가 발생하게 되고, 주위에 인화 물질이 있는 경우 화재가 발생될 수 있습니다.
- 자동차용 배터리를 개조하여 사용하게 되면, 배터리 장착 불량으로 이물질에 의한 쇼트가 발생시 화재가 발생될 수 있습니다.
- 배터리 액이 눈 또는 피부에 묻었을 경우, 실명 또는 인체에 치명적인 손상을 입을 수 있습니다.

◎ 퓨즈

퓨즈는 매트 플로어의 배터리 커버 아래에 위치해 있습니다.

갑자기 전장계통에 이상이 생기면, 먼저 퓨즈를 점검해야 합니다. 퓨즈가 끊어졌을 때를 대비하여 예비의 10 A 퓨즈가 들어 있습니다.

점화 스위치를 “” (OFF) 위치로 한 후, 퓨즈가 끊어졌는지를 확인하십시오.

만약, 퓨즈가 끊어졌을 경우에는 10 A 퓨즈로 교환하십시오.

- 매트 플로어의 배터리 커버를 분리하면, 퓨즈와 예비 퓨즈가 있습니다.
- 매트 플로어의 배터리 커버를 분리하고, 배터리 측면에 위치한 “퓨즈 홀더”를 열고, 퓨즈 코드 양단을 잡아올려 “퓨즈 커넥터”를 잡아 빼십시오.

■ 퓨즈의 분해 방법

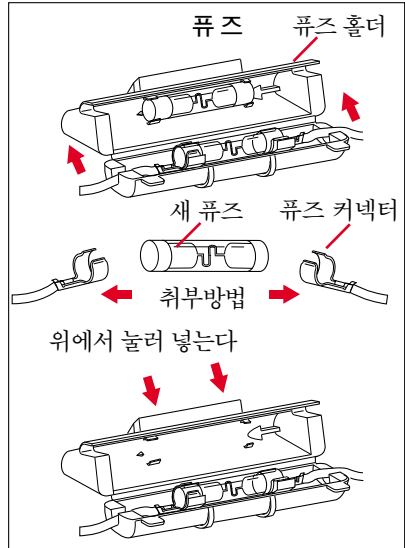

⚠ 주의

- 퓨즈를 교환해도 곧 끊어지는 경우는 전기계통에 이상이 있는 것이므로, **S&T** 모터스 지정 서비스점에 문의하여 주시기 바랍니다.
- 퓨즈와 연결부가 느슨하게 되면, 퓨즈가 쉽게 움직이게 되고, 발열되어 예상치 않은 사고로 연결될 수 있습니다.
- 지정용량이 넘는 퓨즈를 사용하면, 배선이 과열, 손상의 원인이 되므로 절대로 사용하지 마십시오.
- 전장품류(램프 · 계기 등)를 교환할 때는 순정 부품을 사용하십시오. 순정 부품 이외의 것을 사용하면, 퓨즈의 손상, 전장 부품의 손상을 일으킬 수도 있습니다.

주의

- 세차시 퓨즈 상자 주위에 물을 강하게 뿌리는 것을 피하십시오.
- 조립시 홀더가 흔들리면 발열하여 예상치 않은 사고로 연결될 수 있습니다.
- 분해시 홀더가 벌어지지 않도록 주의해서 분해하십시오.

등화장치 · 방향지시기의 점검

- ◎ **헤드 램프 · 테일 램프의 점검**
엔진을 시동하고 난 뒤에 헤드 램프가 켜지는지, 라이트 스위치를 조작하여 포지션 램프 · 테일 램프 · 미터 램프가 켜지는지, 또한 렌즈의 오염이나 파손에 대해서도 점검하여 주시기 바랍니다.

경고

- 헤드 램프는 고열이 발생되므로, 맨손으로 만지거나 교환시에는 화상을 입을 수 있습니다.
- 헤드 램프, 포지션 램프, 테일 램프, 방향지시 신호 램프 교환시에는 반드시 규정된 전구(와트 수) 이외에는 사용하지 마십시오.
규정 이외의 전구를 사용할 때에는 배터리 과방전 또는 배선 손상으로 인하여 화재가 발생할 수 있습니다.
- 헤드 램프의 노후화로 인하여 사용이 불가능해지면, 야간 주행시 시인성 부족으로 인하여 충돌 등의 사고가 발생할 수 있으므로 「운행 전 점검」을 반드시 실시하십시오.
- 야간 주행시 테일 램프가 점등되지 않으면, 다른 차량으로부터 인식이 잘 되지 않아 충돌 등의 사고가 발생할 수 있으므로 「운행 전 점검」을 반드시 실시하십시오.

⚠ 주의

새 전구로 교환할 경우에 전구의 유리부를 맨손으로 만지면, 전구의 수명이 줄어들 수 있습니다.

◎ 방향지시 신호 램프의 점검

점화 스위치를 “O” (ON) 위치로 하고, 방향지시 신호 스위치를 조작하여 전후좌우의 램프가 정확하게 점멸하는지 확인합니다.

또한, 렌즈의 오염이나 파손에 대해서도 점검하여 주시기 바랍니다.

◎ 브레이크 램프의 점검

점화 스위치를 “O” (ON) 위치로 하고, 프런트 및 리어 브레이크를 별도로 작동하면서 브레이크 램프 및 보조 브레이크 램프가 점등하는지, 또한 렌즈의 오염이나 파손에 대해서도 점검하여 주시기 바랍니다.

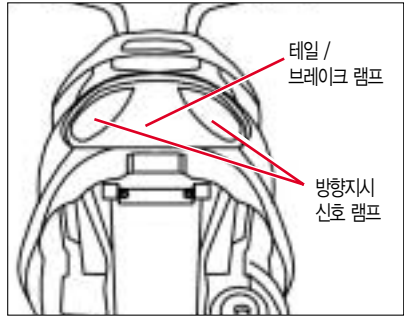
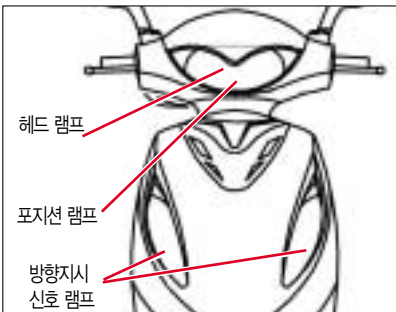

⚠ 주의

『Beaver 125』는 안전을 위하여, 시동을 걸면 헤드 램프가 상시 점등됩니다.

◎ 전구(벌브) 용량

전구의 규격은 아래표와 같습니다. 파손된 전구를 교환할 때는 항상 같은 용량의 것을 사용해야 합니다.

항 목		규 격
헤드 램프 전 구	HI	12V-35W×1
	LO	12V-35W×1
	포지션 램프	12V-5W×1
브레이크/테일 램프 전구		12V-21/5W×1
방향지시 신호 램프 전구		12V-10W×4

⚠ 주의

전구(벌브)는 반드시 규정된 용량의 것을 사용하십시오. 규정 이외의 것을 사용하면, 전기장치에 무리가 생기거나 전구가 파손됩니다.

고장처리법

⚠ 주의

어떤 고장이 발생하였을 경우, **S&T** 모터스 지정 서비스점에 문의하시는 것이 가장 좋은 방법입니다. 부적절한 수리 또는 조정은 차량의 손상을 초래하며, 보증수리 혜택을 받으실 수 없습니다.

아래에 설명한 고장처리법은 일반적인 고장의 원인에 대하여 도움을 주고자 하는 것입니다.

★ 엔진 시동이 안될 때

엔진의 시동이 안될 경우, 다음과 같은 점검을 하여 그 원인을 찾습니다.

- ① 연료 탱크에 연료가 충분한가?
- ② 연료 펌프로부터 카브레터까지 연료가 흐르는가?
- ③ 상기 방법으로 카브레터까지 휘발유가 도착하는지 여부를 점검한 후, 다음에는 점화 장치를 점검합니다.

⚠ 경고

용기를 준비하여 연료가 흘러내리지 않도록 합니다. 연료가 뜨거운 엔진이나 배기 장치에 닿지 않도록 해야 합니다. 이 점검을 하기 전에는 담배 등을 끄고, 화기를 주위에서 멀리합니다.

- ① 점화 플러그를 빼내어, 점화 플러그 연결선에 연결합니다.
- ② 점화 스위치를 “” (ON) 위치로 하고, 점화 플러그를 엔진에 대 후, 시동 스위치를 누릅니다.
- ③ 점화 플러그에 이상이 없다면, 플러그 간격에서 파란 불꽃이 튀니다. 만약, 불꽃이 발생하지 않을 경우에는 가까운 **S&T** 모터스 지정 서비스점을 방문하여 주시기 바랍니다.

⚠ 경고

강한 충격이 발생할 수 있으므로, 정비 및 전기지식이 없는 사람은 점화 플러그에 대하여 점검하는 것을 피해야 합니다.

점화 플러그를 점화 플러그 구멍 가까이 하지 마십시오. 실린더 내부의 휘발유 성분에 의하여 점화되어 화재의 위험이 있습니다. 전기장치에 대한 점검은 전기충격이 발생할 수 있으므로, 심장병 환자나 심장 박동 조절 장치를 착용하고 계신 분은 점검을 하여서는 안됩니다.

★ 엔진이 멈출 때

- ① 연료 탱크에 연료가 충분한지 점검합니다.
- ② 점화 플러그에 이상이 있는지 확인하고, 필요한 경우에는 분리하여 카본을 제거한 뒤에 재조립합니다. 이상이 있을 경우에는 새 것으로 교환합니다.
- ③ 엔진의 아이들 속도를 점검합니다.

세 차

철저한 세차는 정비에 있어서 꼭 필요한 부분이며, 차량의 수명을 연장시켜 줍니다.

진흙, 나무 숲, 풀 숲, 물가, 소금물, 아주 더러운 지형 등을 주행한 뒤에는 반드시 차량을 점검하고, 세차하는 것이 매우 중요합니다.

진흙, 나뭇가지, 풀, 기타 이물질이 엔진 또는 배기장치에 쌓이면, 엔진 / 차체의 손상 및 마모를 증가시키거나, 화재가 발생할 수 있습니다. 세차중에 모든 이물질을 제거하는 것이 중요합니다.

★ 세차 전의 준비

차량에 묻은 진흙은 마르기 전에 씻어야 합니다.

배기 파이프 또는 머플러의 끝을 천 등으로 막아, 엔진으로 물이 들어가는 것을 막아야 합니다.

주의

수압이 높은 세차기는 녹, 부식 및 마모 등을 증가시켜 차량의 손상을 가져옵니다.

★ 모터사이클의 세차

자동차의 세차 방법과 유사한 방법으로 주의를 기울여 『Beaver 125』를 세차하면 됩니다.

참 고

다음의 항목에 대하여서는 물이 묻어서는 안됩니다.

- 점화 스위치
- 카브레터
- 에어클리너의 공기 흡입구
- 점화 플러그
- 연료 탱크 캡
- 브레이크 마스터 실린더

수압이 낮은 호스를 이용하여, 먼지 및 기타 이물질을 제거합니다. 물과 부드러운 비누 또는 세정액을 사용하여, 손으로 세차하여 주십시오. 천이나 세차용 장갑 또는 솔을 이용하여 세차할 경우에는 차량의 도색 부분이나 플라스틱 부분에 긁힘이 발생할 수 있으므로 주의하여야 합니다. 깨끗한 물로 행군 다음에 부드러운 천 등을 이용하여 모든 부위를 말립니다.



주의

- 세차시에는 반드시 엔진의 시동을 정지한 후 실시하십시오.
- 세차시에는 엔진 또는 배기장치에 물이 들어가지 않도록 하여야 합니다. 엔진 또는 배기장치에 물이 들어가면, 시동 불량 및 녹 발생의 원인이 될 수 있습니다.
- 세차시 물이 유입되면, 전기배선 장치의 부식 등으로 인하여, 시동이 되지 않을 수 있습니다.

★ 세차 후의 점검

세차 전에 배기장치를 막은 천 등을 제거합니다. 차량의 수명을 연장하기 위하여, 앞에서 설명한 “운행 부위”에 대하여 윤활유를 공급합니다.



경고

브레이크가 젖은 상태에서의 주행은 매우 위험합니다.

젖은 브레이크는 제동력이 마른 상태에 서보다 많이 약해서 사고로 이어질 수 있습니다.

세차 후에는 저속으로 주행하여 브레이크를 점검하여 주십시오. 필요하다면 몇 차례 브레이크를 작동하여 패드 및 슈를 말립니다.

“운행 전 점검” 항목을 점검합니다.

보 관

만약, 장기간 차량을 사용하지 않는다면, 특별한 점검 및 기술을 필요로 합니다.

이러한 이유에서 장기간의 보관은 **S&T** 모터스 지정 서비스점에 문의하여 주시기 바랍니다. 만약, 귀하께서 직접 보관처리를 하시려면, 다음과 같은 사항에 주의하여 주십시오.

★ 차량

- 견고하고 평평한 곳에 센터 스탠드를 이용하여 차량을 세우고, 차량 전체를 깨끗하게 세차하여 주십시오. 스티어링 잠금을 하고, 점화 스위치 키를 회수합니다.
- 차량에서 배터리를 분리하여, 바람이 통하는 어두운 장소에 보관합니다. 분리한 배터리는 외관을 깨끗이 청소하고, 터미널부의 녹 등을 제거합니다. 또한, 한 달에 한 번씩은 0.6 A의 전류로 10 시간씩 표준 충전을 실시합니다.

★ 연료

★ 엔진

모터 오일 한 스푼을 점화 플러그 구멍으로 공급하여 주십시오. 점화 플러그를 재조립하고, 엔진을 몇 번 돌립니다.

★ 타이어

타이어 압력을 기준 사양에 적합하게 조정합니다.

★ 외관

- 고무 및 비닐 부품에는 고무 방청제를 뿌립니다.
- 페인트 칠이 되지 않은 부분은 방청제를 뿌립니다.
- 페인트 칠이 된 부분은 왁스를 칠합니다.

★ 재사용을 위한 과정

1. 차량 전체를 세차합니다.
2. 엔진 오일을 제거하고, 새 순정 오일로 교환합니다.
3. 엔진 오일 스트레이너를 청소합니다.
4. 배터리를 재설치합니다.



주의

배터리 연결선을 정확하게 연결합니다.

5. 타이어 압력을 기준 사양에 적합하게 조정합니다.
6. 점화 플러그를 제거하고, 시동 스위치를 눌러서 엔진을 몇 번 돌립니다. 점화 플러그를 재조립합니다.
7. 작동부의 윤활상태를 점검합니다.
8. “운행 전 점검”에 기술된 사항을 점검합니다.

라 벨



※ “---”:보이지 않는 부분을 표시합니다.

⚠ 주 의

- 트럭크내는 뜨거워지는 경우가 있습니다. 열의 영향을 받기 쉬운 물건은 넣지마십시오.
- 귀중품이나 파손되기 쉬운 물건은 넣지마십시오.
- 시트의 잠긴 상태를 확인하여 주십시오. 잠기지 않은 상태에서 주행하면 주행에 지장을 초래하며 비상시엔 위험합니다.
- 환상기계 순정오일을 사용하여 주십시오. 오일없이 주행하면 고장의 원인이 됩니다.
- 운행전 타이어의 공기압, 손상, 이상마모등을 사용 설명서의 "운행전 점검"에 따라 실시하십시오.
- 새차시동 풀이 늘어갈 수 있습니다. 중요한 물건을 넣을 경우에는 주의해 주십시오.
- 가파 가솔린을 사용하지 마십시오. 가파 가솔린은 엔진에 심각한 손상을 초래할 수 있습니다.

88332H/4500-PL

①

⚠ 경 고

- 부적절한 타이어 공기압은 조작성의 저하 및 심각한 부상이나 대형 사고를 초래할 수 있습니다.
- 운행전 타이어의 공기압, 손상, 이상마모등을 사용 설명서의 "운행전 점검"에 따라 실시하십시오.
- 항상 아래에 기재된 적정 공기압을 유지하십시오.

	전 양	후 양
1인 타이어 공기압	18psi (1.25kg/cm ²)	29psi (2.00kg/cm ²)
2인 타이어 공기압	25psi (1.75kg/cm ²)	33psi (2.25kg/cm ²)
타이어 치어스	3.5-10 51J	3.5-10 51J

88319CR/7400-PL

②

● 최초 제작자 **XIA SHING(중국) 수입자명 S&T모터스 주식회사**

제 작 년 : 차량총중량 : **240 kg**

적차시 **타이어** **공기압** **림**

전축중 70 kg	3.5-10 51J	2.50 kg/cm²	MT 2.5 X10
후축중 170 kg	3.5-10 51J	2.50 kg/cm²	MT 2.5 X10

이 자동차는 대한민국 자동차관리법령에 적합하게 제작되었습니다.

차 대 번 호 :

차 중 : **이륜자동차** 차 명 : **BEAVER**

③

모터사이클 소유주 이력사항

①	성 명			
	구 입 일	년 월 일	주민등록번호	
	주 소			
	전 화 번 호		휴 대 폰	
②	성 명			
	구 입 일	년 월 일	주민등록번호	
	주 소			
	전 화 번 호		휴 대 폰	
③	성 명			
	구 입 일	년 월 일	주민등록번호	
	주 소			
	전 화 번 호		휴 대 폰	
④	성 명			
	구 입 일	년 월 일	주민등록번호	
	주 소			
	전 화 번 호		휴 대 폰	
⑤	성 명			
	구 입 일	년 월 일	주민등록번호	
	주 소			
	전 화 번 호		휴 대 폰	

S&T 모터스

■ **본사/공장**

경남 창원시 성산동 77번지
TEL : (055) 282-7011(代)

■ **클로버 서비스**

TEL : 080-999-5582

■ **홈페이지**

www.hisntmotors.com

3rd

사용설명서

99011CR7400

0809